

ESOTERIC

F-07

Integrated Amplifier

OWNER'S MANUAL..... 3

MODE D'EMPLOI..... 29

MANUAL DEL USUARIO..... 55

IMPORTANT SAFETY INSTRUCTIONS

CAUTION

RISK OF ELECTRIC SHOCK

DO NOT OPEN

CAUTION: TO REDUCE THE RISK OF ELECTRIC SHOCK, DO NOT REMOVE COVER (OR BACK). NO USER-SERVICEABLE PARTS INSIDE. REFER SERVICING TO QUALIFIED SERVICE PERSONNEL.



The lightning flash with arrowhead symbol, within an equilateral triangle, is intended to alert the user to the presence of uninsulated "dangerous voltage" within the product's enclosure that may be of sufficient magnitude to constitute a risk of electric shock to persons.



The exclamation point within an equilateral triangle is intended to alert the user to the presence of important operating and maintenance (servicing) instructions in the literature accompanying the appliance.

WARNING: TO PREVENT FIRE OR SHOCK HAZARD, DO NOT EXPOSE THIS APPLIANCE TO RAIN OR MOISTURE.

CAUTION

- DO NOT REMOVE THE EXTERNAL CASES OR CABINETS TO EXPOSE THE ELECTRONICS. NO USER SERVICEABLE PARTS ARE INSIDE.
- IF YOU ARE EXPERIENCING PROBLEMS WITH THIS PRODUCT, CONTACT THE STORE WHERE YOU PURCHASED THE UNIT FOR A SERVICE REFERRAL. DO NOT USE THE PRODUCT UNTIL IT HAS BEEN REPAIRED.
- USE OF CONTROLS OR ADJUSTMENTS OR PERFORMANCE OF PROCEDURES OTHER THAN THOSE SPECIFIED HEREIN MAY RESULT IN HAZARDOUS RADIATION EXPOSURE.

IN USA/CANADA, USE ONLY ON 120 V SUPPLY.

Model for USA

This equipment has been tested and found to comply with the limits for a Class B digital device, pursuant to Part 15 of the FCC Rules. These limits are designed to provide reasonable protection against harmful interference in a residential installation. This equipment generates, uses, and can radiate radio frequency energy and, if not installed and used in accordance with the instructions, may cause harmful interference to radio communications. However, there is no guarantee that interference will not occur in a particular installation. If this equipment does cause harmful interference to radio or television reception, which can be determined by turning the equipment off and on, the user is encouraged to try to correct the interference by one or more of the following measures:

- Reorient or relocate the equipment and/or the receiving antenna.
- Increase the separation between the equipment and receiver.
- Connect the equipment into an outlet on a circuit different from that to which the receiver is connected.
- Consult the dealer or an experienced radio/TV technician for help.

Model for Canada

Industry Canada's Compliance Statement:
This Class B digital apparatus complies with Canadian ICES-003.

Model for Europe

This product complies with the European Directives request, and the other Commission Regulations.

CAUTION

Changes or modifications not expressly approved by the party responsible for compliance could void the user's authority to operate the equipment.

China RoHS (电子信息产品污染控制管理办法)

- The information in the following table is only applicable to products for sale in the People's Republic of China.
- The products sold in the European area are manufactured in accordance with the European RoHS Directive.



产品有毒有害物质或元素的名称及含量

机种: F-07		有毒有害物质或元素					
	品名	铅 (Pb)	汞 (Hg)	镉 (Cd)	六价铬 (Cr (VI))	多溴联苯 (PBB)	多溴二苯醚 (PBDE)
1	CHASSIS部份	×	○	○	○	○	○
2	PANEL部份	○	○	○	○	○	○
3	FOOT部份	○	○	○	○	○	○
4	螺丝部份	○	○	○	○	○	○
5	PCB Assy部份	×	○	○	○	○	○
6	线材部份	○	○	○	○	○	○
7	SEAL部份	○	○	○	○	○	○
8	AC CORD部份	×	○	○	○	○	○
9	附属品部份	○	○	○	○	○	○
10	包装部份	○	○	○	○	○	○

○: 表示该有毒有害物质在该部件所有均质材料中的含量均在 GB/T26572-2011 标准规定的限量要求以下。
 ×: 表示该有毒有害物质至少在该部件的某一均质材料中的含量超出 GB/T26572-2011 标准规定的限量要求。
 (针对现在代替技术困难的电子部品及合金中的铅)

IMPORTANT SAFETY INSTRUCTIONS (continued)

- 1) Read these instructions.
- 2) Keep these instructions.
- 3) Heed all warnings.
- 4) Follow all instructions.
- 5) Do not use this apparatus near water.
- 6) Clean only with dry cloth.
- 7) Do not block any ventilation openings. Install in accordance with the manufacturer's instructions.
- 8) Do not install near any heat sources such as radiators, heat registers, stoves, or other apparatus (including amplifiers) that produce heat.
- 9) Do not defeat the safety purpose of the polarized or grounding-type plug. A polarized plug has two blades with one wider than the other. A grounding type plug has two blades and a third grounding prong. The wide blade or the third prong are provided for your safety. If the provided plug does not fit into your outlet, consult an electrician for replacement of the obsolete outlet.
- 10) Protect the power cord from being walked on or pinched particularly at plugs, convenience receptacles, and the point where they exit from the apparatus.
- 11) Only use attachments/accessories specified by the manufacturer.

- 12) Use only with the cart, stand, tripod, bracket, or table specified by the manufacturer, or sold with the apparatus. When a cart is used, use caution when moving the cart/apparatus combination to avoid injury from tip-over.



- 13) Unplug this apparatus during lightning storms or when unused for long periods of time.
 - 14) Refer all servicing to qualified service personnel. Servicing is required when the apparatus has been damaged in any way, such as power-supply cord or plug is damaged, liquid has been spilled or objects have fallen into the apparatus, the apparatus has been exposed to rain or moisture, does not operate normally, or has been dropped.
- The apparatus draws nominal non-operating power from the AC outlet with its POWER or STANDBY/ON switch not in the ON position.
 - The mains plug is used as the disconnect device; the disconnect device shall remain readily operable.
 - Caution should be taken when using earphones or headphones with the product because excessive sound pressure (volume) from earphones or headphones can cause hearing loss.

WARNING

Products with Class **I** construction are equipped with a power supply cord that has a grounding plug. The cord of such a product must be plugged into an AC outlet that has a protective grounding connection.

CAUTION

- Do not expose this apparatus to drips or splashes.
- Do not place any objects filled with liquids, such as vases, on the apparatus.
- Do not install this apparatus in a confined space such as a book case or similar unit.
- The apparatus should be located close enough to the AC outlet so that you can easily reach the power cord plug at any time.
- If the product uses batteries (including a battery pack or installed batteries), they should not be exposed to sunshine, fire or excessive heat.
- CAUTION for products that use replaceable lithium batteries: there is danger of explosion if a battery is replaced with an incorrect type of battery. Replace only with the same or equivalent type.

Precautions concerning batteries

Misuse of batteries could cause them to rupture or leak leading to fire, injury or the staining of nearby things. Please read and observe the following precautions carefully.

- Be sure to insert the batteries with correct positive (⊕) and negative (⊖) orientations.
- Use batteries of the same type. Never use different types of batteries together.
- If the remote control is not used for a long time (more than a month), remove the batteries to prevent them from leaking.
- If the batteries leak, wipe away the leakage inside the battery compartment and replace the batteries with new ones.
- Do not use batteries of types other than those specified. Do not mix new batteries with old ones or use different types of batteries together.
- Do not heat or disassemble batteries. Never throw batteries into fire or water.
- Do not carry or store batteries with other metallic objects. The batteries could short circuit, leak or explode.
- Never recharge a battery unless it is confirmed to be a rechargeable type.

For European Customers

Disposal of electrical and electronic equipment and batteries and/or accumulators

- a) All electrical/electronic equipment and waste batteries/accumulators should be disposed of separately from the municipal waste stream via collection facilities designated by the government or local authorities.
- b) By disposing of electrical/electronic equipment and waste batteries/accumulators correctly, you will help save valuable resources and prevent any potential negative effects on human health and the environment.
- c) Improper disposal of waste electrical/electronic equipment and batteries/accumulators can have serious effects on the environment and human health because of the presence of hazardous substances in the equipment.
- d) The Waste Electrical and Electronic Equipment (WEEE) symbols, which show wheeled bins that have been crossed out, indicate that electrical/electronic equipment and batteries/accumulators must be collected and disposed of separately from household waste.



If a battery or accumulator contains more than the specified values of lead (Pb), mercury (Hg), and/or cadmium (Cd) as defined in the Battery Directive (2006/66/EC), then the chemical symbols for those elements will be indicated beneath the WEEE symbol.



Pb, Hg, Cd
- e) Return and collection systems are available to end users. For more detailed information about the disposal of old electrical/electronic equipment and waste batteries/accumulators, please contact your city office, waste disposal service or the shop where you purchased the equipment.

MEXCEL is a registered trademark of Mitsubishi Cable Industries, Ltd. in Japan and other countries.

ESOTERIC is a trademark of TEAC CORPORATION, registered in the U.S. and other countries.

Other company names, product names and logos in this document are the trademarks or registered trademarks of their respective owners.

Thank you for purchasing this Esoteric product.

Read this manual carefully to get the best performance from this product. After reading it, keep it in a safe place with the warranty card for future reference.

IMPORTANT SAFETY INSTRUCTIONS	3
Before use	6
Precautions for use	7
Connections	8
Connecting speakers	10
Notes about the protection circuits	11
Connections for use as a preamp	12
Connections for use as a power amp	12
Notes about the remote control	13
Names and functions of parts (main unit)	14
Using headphones	15
Names and functions of parts (remote control)	16
Basic operation	17
Settings	21
Settings Menu 1	22
Settings Menu 2	23
Settings Menu 3	24
Restoring factory settings	25
Troubleshooting	26
Specifications	27
Dimensional drawings	28

What's in the box

Check to be sure the box includes all the supplied accessories shown below. Please contact the store where you purchased this unit if any of these accessories are missing or have been damaged during transportation.

- Power cord × 1
- Remote control (RC-1301) × 1
- Batteries for remote control (AAA) × 2
- Felt pads* × 4
- Owner's manual (this document) × 1
- Warranty card × 1

*Apply the included felt pads to the bottoms of the feet to avoid scratching the surface where the unit is placed.

Precautions for use

- Place the unit in a stable location near the audio system that you will use with it.
- Do not install this unit in a location that could become hot. This includes places that are exposed to direct sunlight or near a radiator, heater, stove or other heating equipment. Moreover, do not place it on top of another amplifier or equipment that generates heat.
- Avoid locations that are subject to vibrations or exposed to excessive dust, cold or moisture.
- In order to enable good heat dissipation, leave at least 20 cm (8") between this unit and walls and other equipment when installing it. If you put it in a rack, take precautions to prevent overheating by leaving at least 20 cm (8") open above the top of the unit and at least 10 cm (4") open behind it. Failure to provide these gaps could cause heat to build up inside and result in fire.
- Do not install the unit face up or on its side.
- Do not place anything, not even CDs, CD-Rs, LP records or cassette tapes, on top of the unit. Do not put cloth on top of the unit or place the unit on top of bedding or thick carpet.
- Do not move the unit during use.
- Be careful to avoid injury when moving the unit due to its weight. Have someone help you move it if necessary.
- The voltage supplied to the unit should match the voltage printed on the rear panel. If you are in any doubt regarding this matter, consult an electrician.
- Do not open the body of the unit as this might result in damage to the circuitry or cause electric shock. If a foreign object should get into the unit, contact your dealer.
- When removing the power plug from the wall outlet, always pull directly on the plug; never yank on the cord.

Maintenance

Use a soft dry cloth to wipe the surface of the unit clean.

For stubborn smudges, use a damp cloth that has been thoroughly wrung out to remove excess moisture.

⚠ For safety, disconnect the power plug from the outlet before cleaning.

- Never spray liquid directly on this unit.
- Do not use chemically-treated wipes, thinner or similar substances because they could damage the surface of the unit.
- Avoid allowing rubber or plastic materials to touch the unit for long periods of time because they could damage the cabinet.

Connections

Precautions when making connections

- After completing all other connections, plug the power plug into a power outlet.
- Read the owner's manuals of all devices that will be connected, and follow their instructions.
- Do not bundle connecting cables with power cords. Doing so could cause noise.

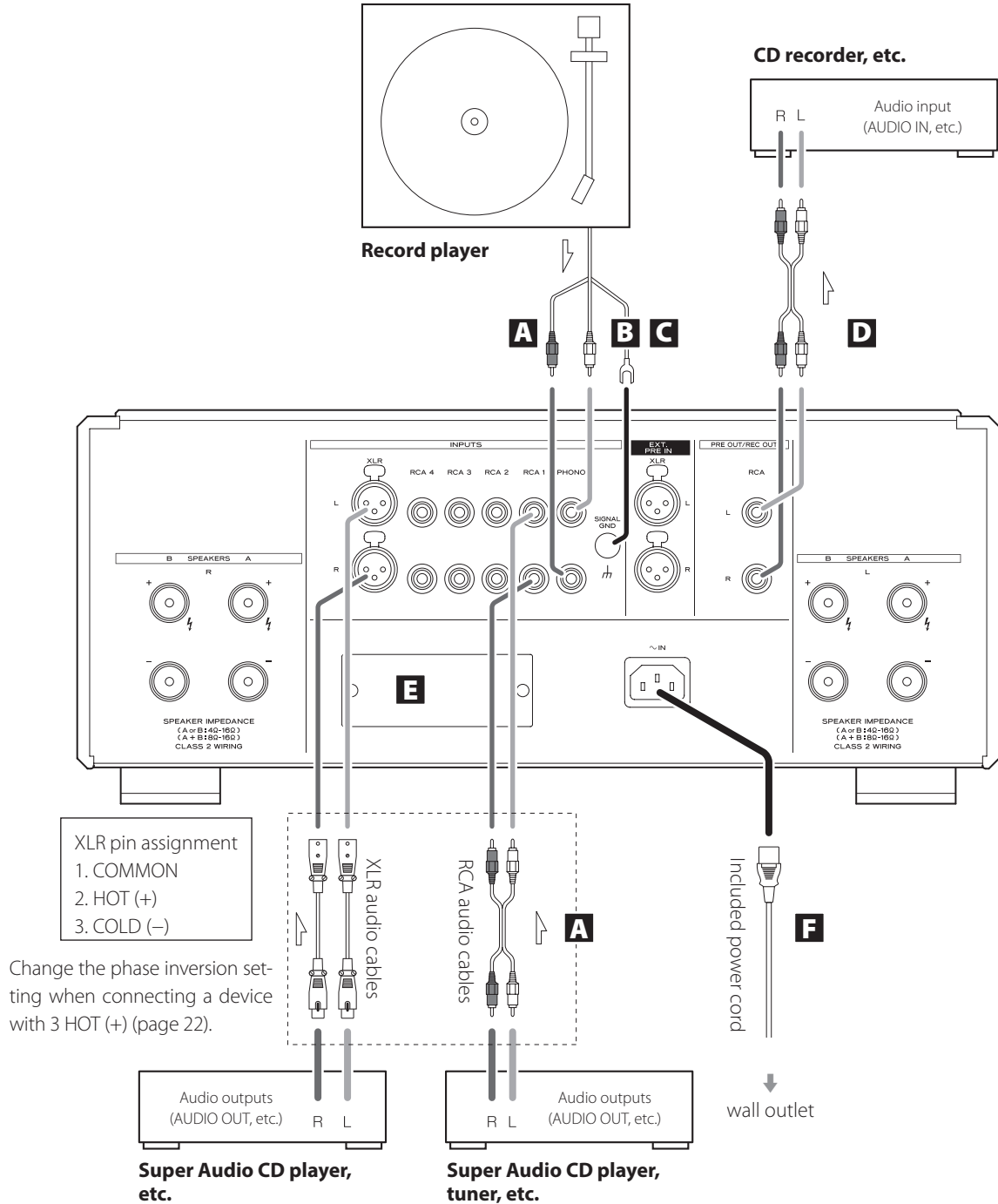

A Analog input (INPUTS) connectors

Connect the analog output connectors of Super Audio CD players, DVD players, cassette decks, tuners and other equipment to these connectors.

Connect the R connector of a pair on this unit to the right (R) connector of an output device and the L connector of the same pair on this unit to the left (L) connector of the output device.

Use commercially-available cables for connections.

For XLR connectors: Use a balanced XLR audio cable.

Insert a balanced XLR plug until the connector lever locks. Press this lever when disconnecting.

For RCA connectors: Use an RCA audio cable.

Connect the white pin plugs to the white (L) connectors and connect the red pin plugs to the red (R) connectors.

- The XLR input connectors can be switched to 3 HOT (+) (page 22).

Connecting record players

This unit has a built-in phono equalizer. When connecting a record player, use the PHONO connectors.

- Always connect the record player's ground to the SIGNAL GND grounding connector on this unit.
- Use the PHONO MM/MC button to set the cartridge type being used (page 19).

B SIGNAL GND grounding connector

Using a commercially-available sheathed wire to connect this to the grounding terminal of a Super Audio CD player, power amplifier or other device might improve the audio quality.

- This is not an electrical safety ground.

C Preamp input (EXT. PRE IN) connectors

Connect an external preamp here to use this unit as a power amp (page 12).

D Analog output (PRE OUT/REC OUT) connectors

These output 2 channels of analog audio.

Connect these to the analog input connectors on another device. When connecting these to a CD recorder or other audio input device, set the PRE OUT output (page 23) according to the use.

To use this unit as a preamp, see "Connections for use as a pre-amp" on page 12.

Connect the R connector of a pair on this unit to the right (R) connector of an input device and the L connector of the same pair on this unit to the left (L) connector of the input device.

Use commercially-available cables for connections.

For XLR connectors: Use a balanced XLR audio cable.

Insert a balanced XLR plug into the connector until it locks.

For RCA connectors: Use an RCA audio cable.

Connect the white pin plugs to the white (L) connectors and connect the red pin plugs to the red (R) connectors.

E Optional board slot

This slot is for installing optional boards that are sold separately.

F AC power inlet (~IN)

Connect the included power cord to this socket. After completing all other connections, plug the power plug into a power outlet.



Use only a genuine Esoteric power cord. Use of other power cords could result in fire or electric shock.

At Esoteric, we use **Esoteric MEXCEL stressfree cables** for reference.

For detailed information, access the following website.

<http://www.esoteric.jp/products/esoteric/accessory/indexe.html>

Connecting speakers

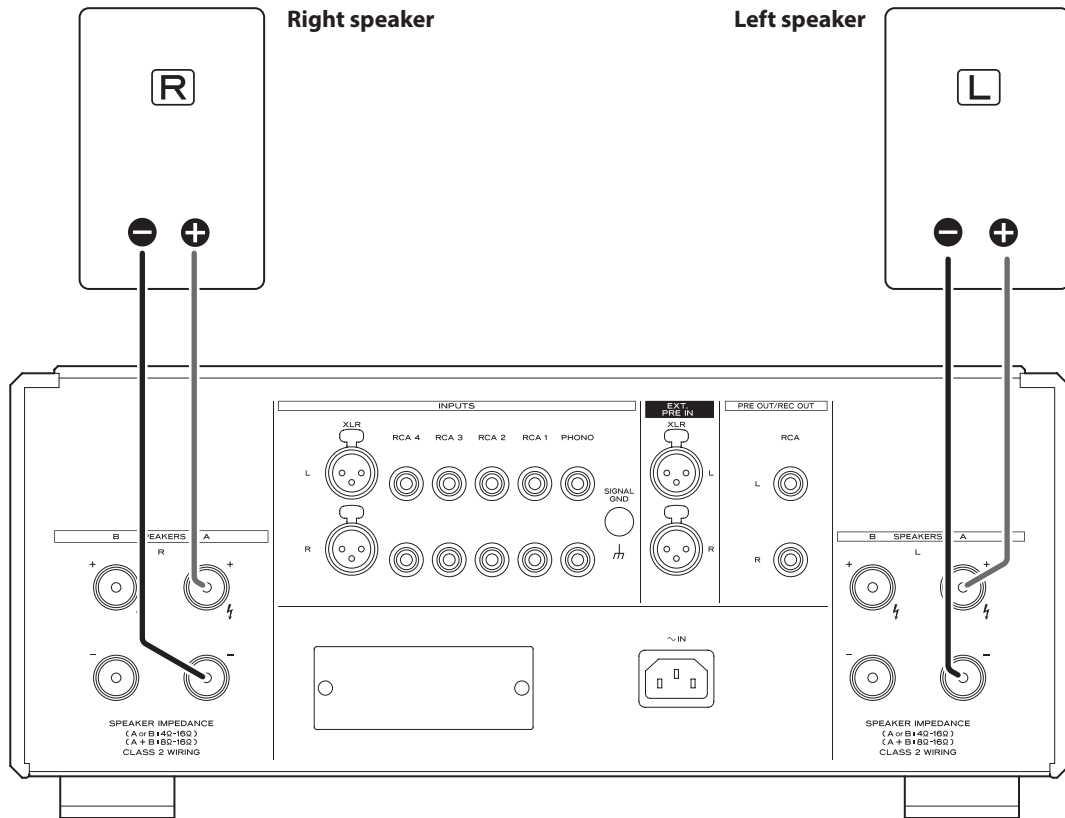

Notes about speaker cables

- Use commercially-available speaker cables to connect the speakers.
- Use the shortest speaker cables possible. The longer the cable, the greater the resistance value and the more that damping performance is reduced. Moreover, length also increases impedance and capacitance, degrading the sound quality of high frequencies.
- Use left and right speaker cables that have the same length.

How to connect speaker cables

Use commercially-available speaker cables to connect the + terminal of the unit to the + terminal of the speaker and the – terminal of the unit to the – terminal of the speaker.

- Use speakers with at least 4Ω impedance.
- If you plan to output sound from two sets of speakers at the same time, use speakers with at least 8Ω impedance.
- If the exposed tip of the core wire of a speaker cable contacts another cord or terminal, a short could occur. Never allow a speaker cable to short.
- Do not connect more than one amplifier to a speaker.
- Do not bundle speaker cables with power cords. Doing so could cause noise.

⚠ The power plug should always be disconnected when connecting speaker cables.

When using bare wires

Loosen the cap and insert the core wire into the hole in the terminal. Then, tighten the cap.

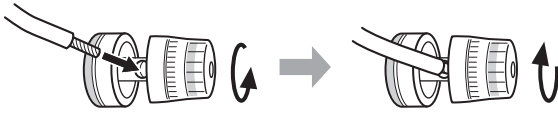

When using spade lugs

Loosen the cap and insert the lug between the cap and base of the terminal. Then, tighten the cap.

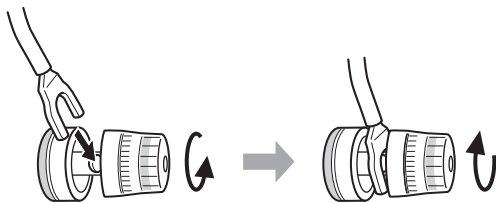

- When using a spade lug to connect, use one with an inside diameter of at least 8 mm (3/8").

When using banana plugs

With the cap tightened, insert the plug into the opening in the end of the terminal.

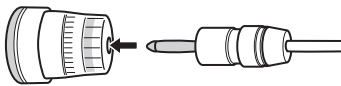

- Carefully read the instructions for the banana plugs that you are using.

Notice about the European model

In accordance with European safety regulations, connecting banana plugs to speaker terminals is not allowed on European models. The holes into which banana plugs could be inserted have been covered with black caps. Connect speakers using bare wires or spade lugs. If a black cap should become separated from its terminal, return it to its original position.

This unit has a DC protection circuit, an overcurrent protection circuit and an overheating protection circuit built-in.

When a protection circuit is operating, the ring around the POWER button blinks and one of the following error messages blinks on the display.

DCout ERR!

The DC protection circuit is active.

Turn the unit off once and wait several minutes before turning it on again.

OverCURNT!

The overcurrent protection circuit is active.

A short might have occurred with the +/- speaker cables. In this case, turn the unit off and check the speaker cable connections.

Over TEMP!

The overheating protection circuit is active.

The internal temperature has become high. Turn the unit off and wait a while for the temperature to decrease. You can also change the installation conditions to improve ventilation.

- If the overheating protection circuit continues to operate for 30 seconds, the unit will automatically turn itself off. After this, the POWER button will be disabled for as long as the internal temperature remains high.

If the indicator continues to blink even after likely causes have been eliminated, contact the store where you purchased the unit.

Connections for use as a preamp

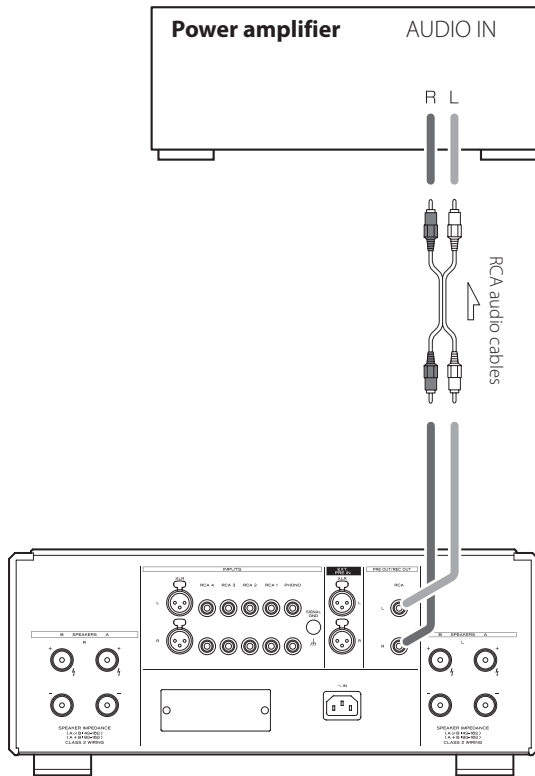

Connections

Use commercially-available RCA cables to connect the analog output (PRE OUT/REC OUT) connectors on this unit to the analog input connectors on the power amp.

Settings

Using Settings Menu 3, set the operation mode to PREAMP (page 25).

Precautions when making connections

After completing all other connections, plug the power plug into a power outlet.

Read the owner's manuals of all devices that will be connected, and follow their instructions.

Do not bundle connecting cables with power cords. Doing so could cause noise.

Connections for use as a power amp

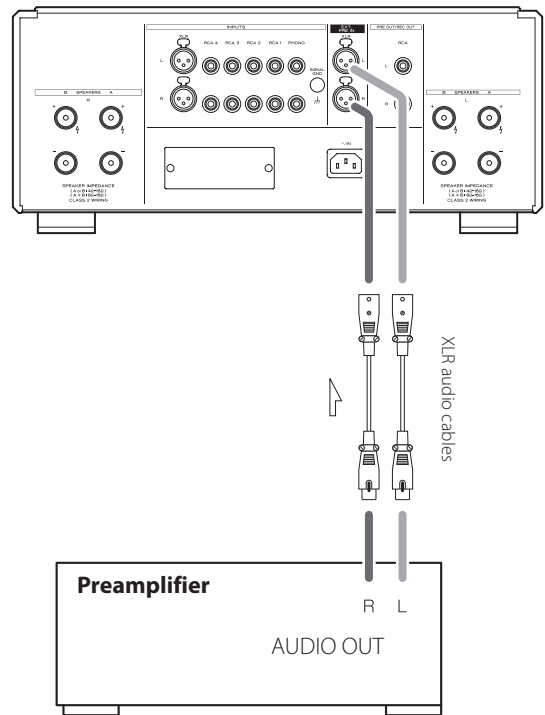

Connections

Use commercially-available XLR cables to connect the preamp input (EXT. PRE IN) connectors on this unit to the audio output connectors on the preamp.

Settings

Using Settings Menu 3, set the operation mode to PWRAMP (page 25).

Precautions when making connections

After completing all other connections, plug the power plug into a power outlet.

Read the owner's manuals of all devices that will be connected, and follow their instructions.

Do not bundle connecting cables with power cords. Doing so could cause noise.

Notes about the remote control

Precautions for use

When using the remote control, point it toward the remote control signal receiver on the main unit from a distance of 7 m (23 ft) or less. Do not place obstructions between the main unit and the remote control.

Moreover, operation from an angle can make reception difficult, so use the remote facing the front of the main unit as much as possible.

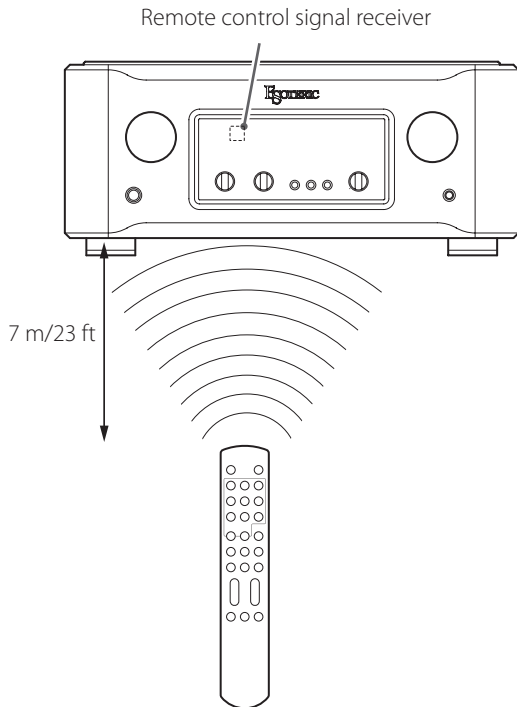

- The remote control might not work if the remote control signal receiver is exposed to direct sunlight or bright light.
- Beware that use of this remote control could cause the unintentional operation of other devices that can be controlled by infrared rays.

Installing batteries

Remove the cover from the back of the remote control and insert two AAA batteries with their \oplus/\ominus oriented as shown in the case. Replace the cover.

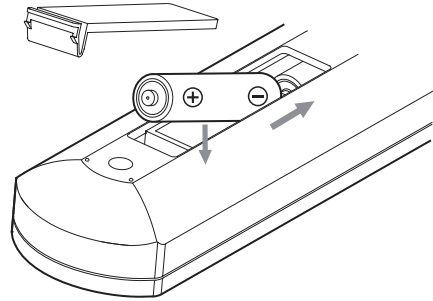

When to replace batteries

If the distance required between the remote and the main unit decreases or if the unit stops responding to the remote buttons, replace both batteries with new ones.

Dispose of the used batteries according to the instructions on them or requirements set by your local municipality.

CAUTION



Misuse of batteries could cause them to rupture or leak, which might result in fire, injury or the staining of nearby materials.

Please read and observe the precautions on page 5 carefully.

Names and functions of parts (main unit)

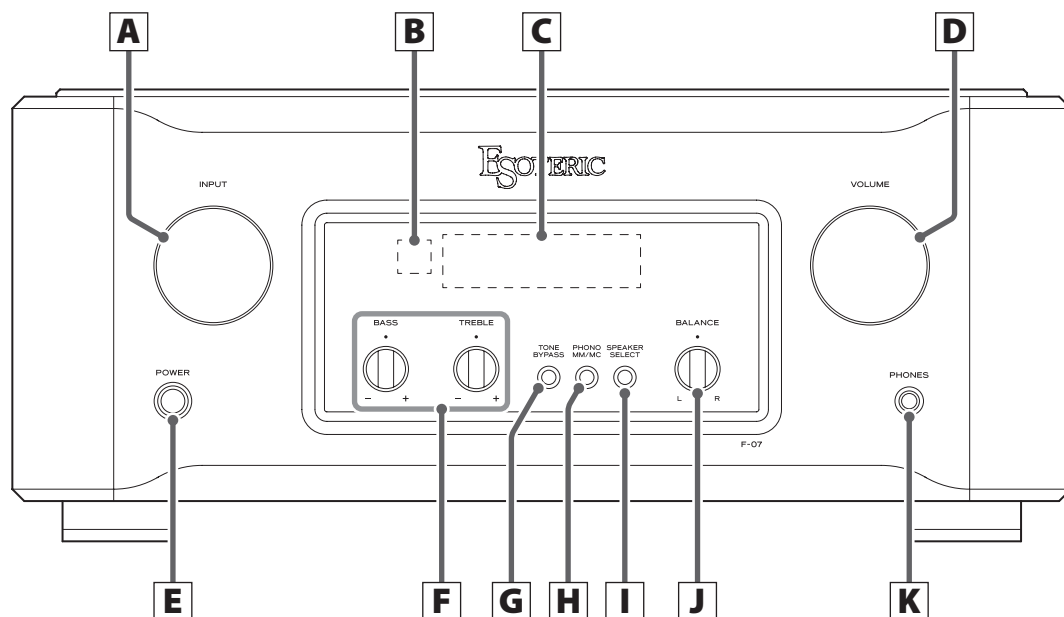

A INPUT knob

Turn this knob to select the active input. Select the input that is connected to the device you want to use.

- You can change the names that are shown on the display for the connectors (page 22).

When the Settings Screen is open, use this to change setting values.

When inputting a source name, use this to move the cursor.

B Remote control signal receiver

This receives signals from the remote control. When using the remote control, point the end of it toward this receiver panel (page 13).

C Display

Shows the current input source name, volume, setting items, etc.

D VOLUME knob

Use to adjust the volume.

Turn this knob clockwise to increase the volume and counter-clockwise to decrease it.

- The VOLUME knob will not affect input sources set to through output (page 24).



Sudden loud noises might cause hearing damage and other trouble. Always minimize the volume before starting playback, and adjust it to an appropriate level after playback begins.

E POWER button

Press to turn the unit on and off.

When the unit is on, the ring around the button lights blue.

- When not using the unit, turn it off.
- To protect your speakers, follow the proper procedures when you turn the unit on or off (pages 17 and 18).

F Tone controls

Use these to adjust the levels of different frequency ranges. Turn toward + to increase the level, and turn toward – to decrease it.

Set to the ● mark for a flat response (no adjustment).

BASS

Adjust the level of low frequencies.

TREBLE

Adjust the level of high frequencies.

- These adjustments only effect the output when TONE BYPASS is off.
- When TONE BYPASS is off, "TONE" appears at the top of the display.

G TONE BYPASS button

Use this to turn tone bypass on and off.

Press at least three seconds to open the Settings Screen.

H PHONO MM/MC button

Set for the cartridge type (MM/MC) used by the player connected to the PHONO connectors (page 19).

I SPEAKER SELECT button

This selects which speaker connectors to use.

When the Settings Screen is open, press this to close it.

J BALANCE knob

Adjust the left-right volume balance.

K PHONES jack

Connect standard 6.3mm stereo plugs here.

- When a headphone plug is inserted, speaker sound output will stop.

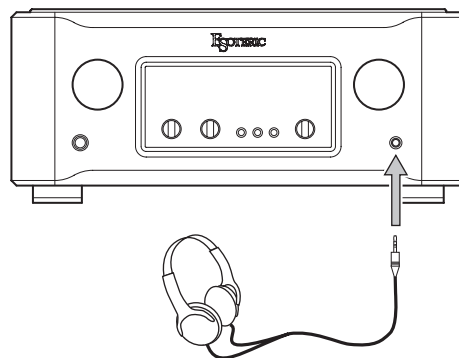

Connect a headphone plug (standard 6.3mm stereo) to the PHONES jack, and adjust the volume to a suitable level.

⚠ When using headphones, be careful not to turn the volume up too much.

Names and functions of parts (remote control)

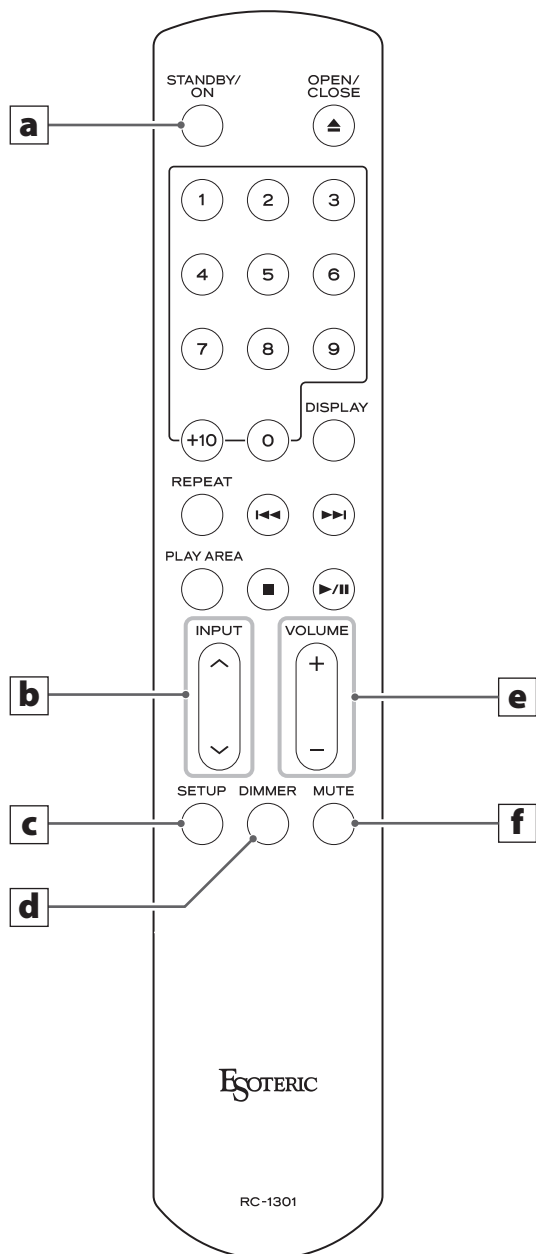

If both the main unit and the remote control have buttons with the same function, we only explain procedures using one of them in this manual. However, the other can also be used in the same manner.

- The buttons not explained here do not function with this unit.
- This remote control can also be used for other Esoteric products.

a Setting (STANDBY/ON) button

On the Settings Screen, use to confirm selection of some settings and to input connector names.

- This button does not turn the unit on/off.

b INPUT (^/∨) buttons

Press these buttons to switch between input sources. Select the connector that is connected to the device you want to play.

When the Settings Screen is open, use this to change setting values.

When inputting a source name, use this to move the cursor.

c SETUP button

Use with Settings Screen Menus 1 and 2 (page 21).

d DIMMER button

Use to adjust the brightness of the display and indicators (page 20).

e VOLUME buttons (+/-)

Use to adjust the volume. Press the + button to increase the volume and the – button to decrease it.

- The VOLUME buttons (+/-) will not affect input sources set to through output (page 24).

f MUTE button

Press this button to temporarily mute the sound.

Press again to restore the volume setting (page 18).

- When muted, "MUTE" blinks on the screen.

Turning the unit on

1 Turn on the connected input source devices.

2 Press the **POWER** button to turn the unit on.

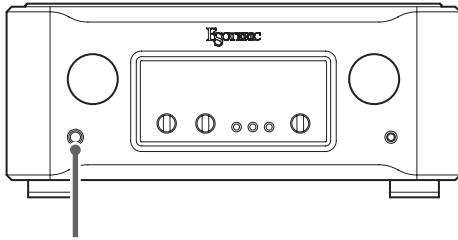

POWER

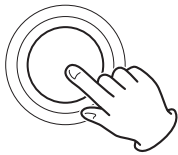

The ring around the button lights blue.

- When using this unit as a preamp, turn on the power amplifier last.

3 Turn the **INPUT** knob to select an input source.

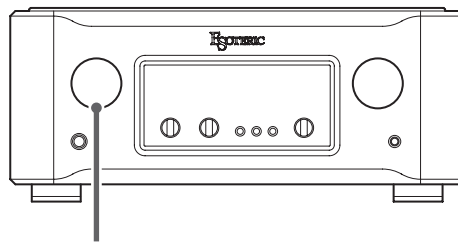

INPUT

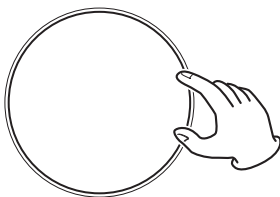

4 Play the source, and then adjust the volume by turning the **VOLUME** knob.

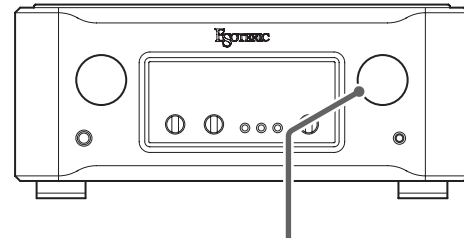

VOLUME

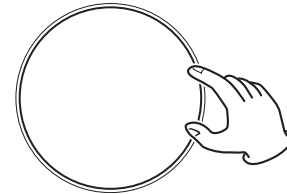

Sudden loud noises might cause hearing damage and other trouble. Always minimize the volume before starting playback, and adjust it to an appropriate level after playback begins.

Turning the unit off

There might be noise from the speakers if the unit is turned off suddenly. When you turn the unit off, follow the steps below.

1 If a connected device is playing back, stop playback.

- When using this unit as a preamp, turn off the power amplifier first.

2 Turn the unit's VOLUME knob counterclockwise to minimize the volume.

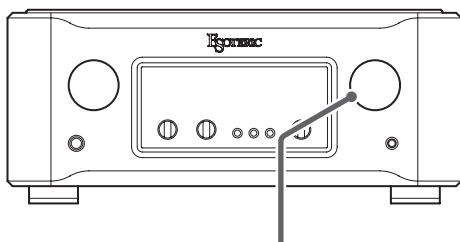

VOLUME

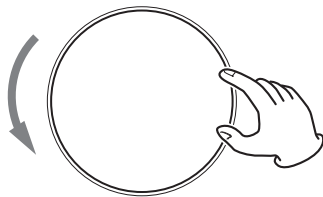

- ⚠ Always turn the volume to the minimum level before you turn the unit on or off. Failure to do so could cause sudden loud noises that might result in harm to your hearing or damage to the speakers when you turn the unit on.**

3 Press the POWER button to turn the unit off.

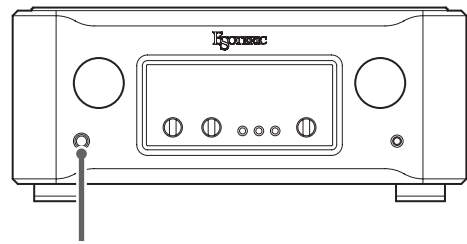

POWER



4 Turn off the connected input source devices.

Muting the output

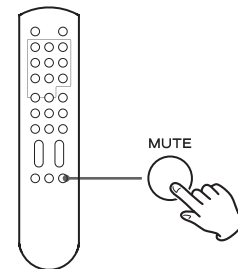

Press the remote control MUTE button to temporarily mute the sound. Press again to restore the volume setting.

- When muted, "MUTE" blinks on the screen.
- You can also restore the sound by turning the VOLUME knob or by pressing the VOLUME buttons (+/-).

Tone controls

You can separately adjust the levels of low (BASS) and high (TREBLE) frequencies.

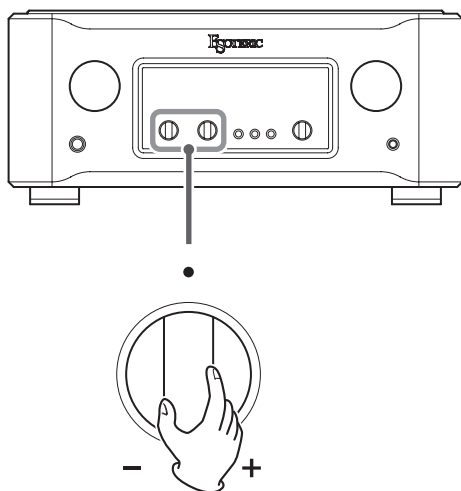

The ● at the center marks the unadjusted level.

- These adjustments have no effect when TONE BYPASS is on. Before adjusting them, press the TONE BYPASS button so that "TONE" appears at the top of the display.

Tone bypass

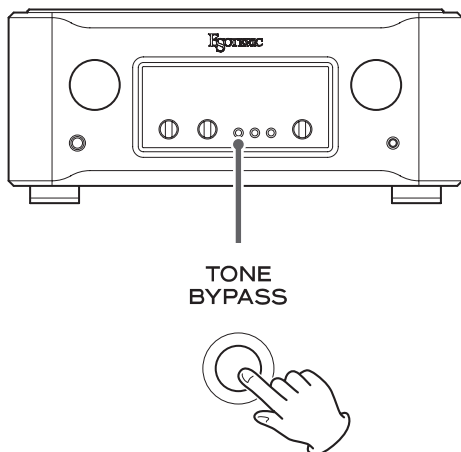

When TONE BYPASS is on, audio signals do not pass through the tone circuit before amplification.

When TONE BYPASS is off, "TONE" appears at the top of the display.

Setting the cartridge type

Set the cartridge type being used by the record player connected to the PHONO connectors.

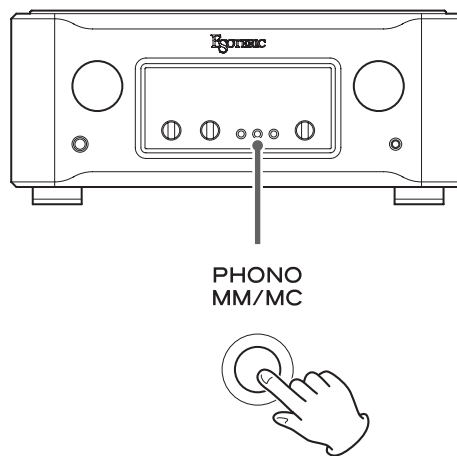

Turn the INPUT knob to set the input source to PHONO before pressing the PHONO MM/MC button to change the setting.

Selecting speakers

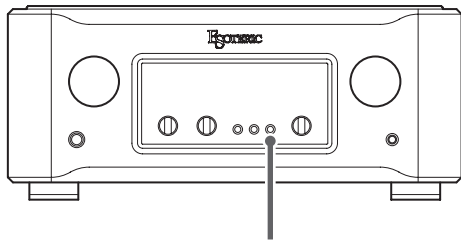

SPEAKER SELECT



Press the SPEAKER SELECT button to cycle through the following speaker selections.

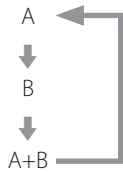

Adjusting the balance

Adjust the balance between the left and right output channels.

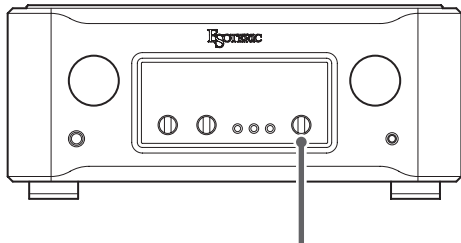

BALANCE



Dimmer

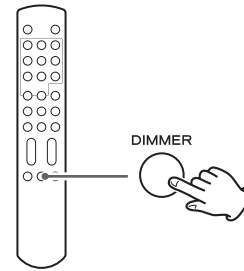

Each time you press the DIMMER button, the brightness of the display and indicators change as follows.

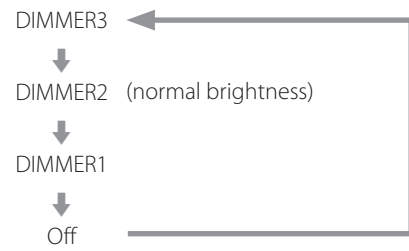

- Even when set to off, the display will light at normal brightness for a few seconds when you press a button or turn a knob. If TONE BYPASS is on, however, this will not light when the tone controls are turned.
- In setting mode, the display lights at normal brightness.

Basic operation

- 1 Press and hold the TONE BYPASS button for at least 3 seconds.**

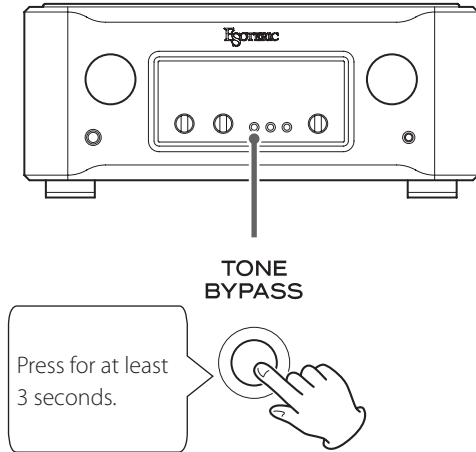

The MENU 1 icon appears on the display.

- You can also press the SETUP button on the remote control.

Opening Settings Menu 2

When Settings Menu 1 is open, press and hold the TONE BYPASS button for at least 3 seconds.

- You can also press and hold the SETUP button on the remote control for at least 3 seconds.

Opening Settings Menu 3

Show "goto MENU3" on Settings Menu 2, and press the PHONO MM/MC button.

- You can also press the setting (STANDBY/ON) button on the remote control.

- 2 Press the TONE BYPASS button repeatedly to select the item to change.**

- You can also repeatedly press the SETUP button on the remote control.
- When making settings, the MENU icon appears on the display.
- If you do nothing for 10 or more seconds, setting mode will end and ordinary display will resume.

- 3 Turn the INPUT knob to change the setting.**

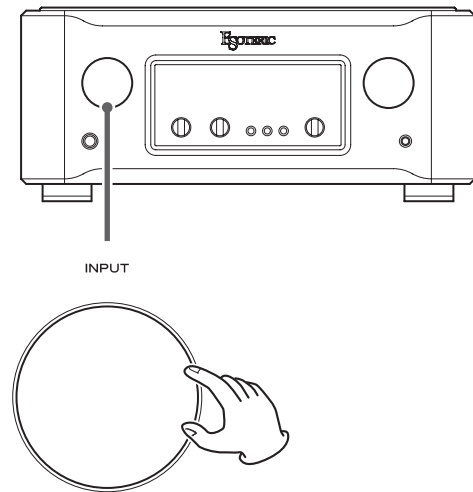

- 4 Press the SPEAKER SELECT button to complete making settings.**

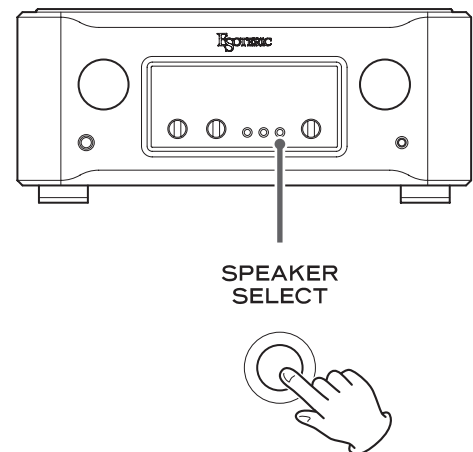

If you do nothing for 10 or more seconds, setting mode will end and ordinary display will resume.

- Settings are retained even if the power plug is disconnected.

Settings Menu 1

In Settings Menu 1, you can make settings for the selected input source.

You can set the output level adjustment, phase inversion and input source name. You can set these independently for each of the inputs.

Adjusting the output level

Level>***

You can adjust the output level for the selected input. You can set this to values between -18.0 dB and $+18.0$ dB in 0.5dB increments.

The default value is 0.0 dB.

Note about settings and sound quality

The Level (output level adjustment) setting items affect the volume. This unit's microcomputer analyzes these settings and the volume level value comprehensively to conduct unified control of volume amplification.

For this reason, unlike ordinary amplifiers that pass audio signals through multiple circuits, these settings will not degrade the audio quality.

Phase inversion

PHASE>***

This switches the phase of the selected input connector. This can be used to reverse the phase of the audio signal output. If the XLR connector of the audio output device is pin 3 HOT, select INV.

By default, this is set to NOR.

NOR

No phase inversion

When using XLR input connectors, pin 2 is HOT.

INV

Phase inversion enabled

When using XLR input connectors, pin 3 is HOT.

Input source name

XLR>***

(This appears when the input source is XLR.)

You can change the names shown on the display for the unit's connectors when you turn the INPUT knob. You can set the names as you like (up to five characters).

EDIT

Use to change input source names.

Changing input source names

1 Show "EDIT", and press the PHONO MM/MC button.

You can also press the setting (STANDBY/ON) button on the remote control.

2 Enter the characters.

The cursor blinks beneath the character being input.

Use the INPUT knob to move the cursor, and use the VOLUME knob to select characters.

You can also use the remote control INPUT (\wedge/\vee) buttons to move the cursor and its VOLUME (+/-) buttons to change the character.

3 When you have finished input, press the PHONO MM/MC button to confirm the change.

- While entering the name, the volume and input connector cannot be changed.
- Available characters
 - English letters: A-Z, a-z
 - Numbers: 0-9
 - Symbols: ! " # \$ % & ' () * + , - . / \ : ; < = > ? @ (blank)

Settings Menu 2

In Settings Menu 2, you can make the following settings.

- PRE OUT output
- Automatic display backlight off
- Automatic power saving function
- Volume display

You can also open Settings Menu 3 from this menu.

PRE OUT output

PREOUT>***

Use this to set the output from the analog output (PRE OUT/REC OUT) connectors.

OFF

Disable audio output.

PRE

Preamp output is output.
Turning the VOLUME knob will change the volume.

REC

Input signals are output unchanged.

Automatic display backlight off

DPaOFF>***

You can set the display backlight to automatically turn off if no operation is conducted for a certain amount of time. By default, the setting is ON.

ON

If no operation is conducted for 10 minutes, the display automatically turns off.

OFF

The display will not turn off, but it will dim to the same brightness as DIMMER1 to protect the display from wear.

- We recommend setting this to "ON" because brightness irregularities might occur if the same information is shown without change on the display for a long time.

Automatic power saving function

APS>***

- By default, the setting is 30m.

If there is no audio input (continuous silence) from the selected input source for the set amount of time, the unit will turn off automatically.

- Audio input from input sources other than the one selected has no effect on the operation of the automatic power saving function.

30m

30 minutes

60m

60 minutes

90m

90 minutes

120m

120 minutes

OFF

The automatic power saving function is disabled.

Volume display

Vdp>***

This sets the size of the characters and the units used to show the volume on the display.

L_dB

Large characters show dB units.
The volume can be adjusted from –95.0 to +24.5 dB in 0.5dB steps.

N_dB

Normal-sized characters show dB units.
The volume can be adjusted from –95.0 to +24.5 dB in 0.5dB steps.

L_strp

Large characters show steps.
The volume can be adjusted from 0.5 to 120.0 in 0.5 steps.

N_step

Normal-sized characters show steps.
The volume can be adjusted from 0.5 to 120.0 in 0.5 steps.

Open Settings Menu 3

goto MENU3

Press the PHONO MM/MC button to open Settings Menu 3.
You can also press the setting (STANDBY/ON) button on the remote control.

⚠ Settings Menu 3 includes setting items related to amplification. These settings could result in damage to speakers if set incorrectly.

In Settings Menu 3, you can make the following settings.

Through output
Operation mode

Through output

THRU>***

Set whether to use the input connectors as signal through connectors.
By default, the setting is OFF.

OFF

No through inputs are set.

XLR

RCA1

RCA2

RCA3

RCA4

Only the signals from the selected input connectors bypass the preamp and are input directly to the power amplifier.

⚠ If you select inputs connected to an ordinary line-level device, signals that are too strong could be output to the speakers, resulting in damage to them.

“THRU” appears on the display instead of the volume level set by using the VOLUME knob.

For example, if you connect the pre-out connectors (for example, FRONT L/R) of an AV amplifier to this unit’s RCA 2 connectors, and set RCA2 to THRU, you can use the speakers connected to this unit as the front speakers of the AV amplifier. (The AV amplifier controls volume adjustment when the input source is set to “RCA2”.)

- The VOLUME knob will not affect the volume of the input connectors set to THRU.

⚠ Always connect a device that has a volume control to the input connectors set to THRU. Use that device to minimize the volume before switching the input source, and then gradually raise the volume level.

Restoring factory settings

Operation mode

AMP>***

This sets the operation mode of the unit.

NORMAL

The unit will operate normally using its preamp and power amplifier.

PREAMP

The unit will be used as a preamp.

Use this setting when connecting the analog output (PRE OUT/REC OUT) connectors to an external power amplifier and not using this unit's power amplifier.

Regardless of the PRE OUT output setting made in Settings Menu 2, the unit's preamp output will be output from its analog output (PRE OUT/REC OUT) connectors.

PWRAMP

The unit will be used as a power amplifier.

Use this setting when connecting the preamplifier output from other devices to the preamp input (EXT. PRE IN) connectors on this unit and adjusting the volume with those devices. The input audio will be input directly to the power amplifier without passing through the preamp circuit.

You can restore the factory default settings, erasing all changes in memory.

Turn the unit on while pressing and holding the TONE BYPASS button.

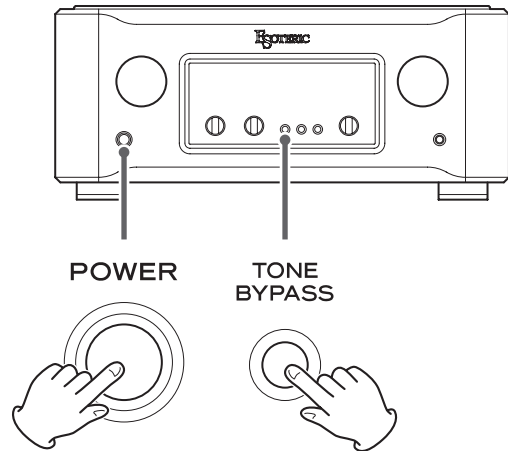

Troubleshooting

If you experience a problem with this unit, please take a moment to review the following information before requesting service. Moreover, the problem might be caused by something other than this unit. Please also check the operation of the connected units. If this product still does not operate correctly, contact the retailer where you purchased it.

The unit does not turn on.

- ➔ Check that the power cord is plugged into a working power outlet.
- ➔ Check that the power cord is properly connected to this unit.

The unit automatically turns off.

- ➔ This is because the automatic power saving function turned it off.
Press the POWER button on the main unit to turn it on.
Change the automatic power saving setting if necessary (page 23).

Remote control does not work.

- ➔ Turn the main unit on (page 17).
- ➔ If the batteries are exhausted, replace both of them with new ones (page 13).
- ➔ The remote control will not work if there is an obstruction between it and the main unit. Point the remote control toward the main unit and use it within 7 m (23 ft) of the front panel (page 13).

A television or other device is operating improperly.

- ➔ The use of this unit's remote control might cause some televisions with wireless remote control functions to operate incorrectly.

VOLUME knob does not work.

- ➔ The VOLUME knob will not affect input sources set to through output (page 24).

Volume display blinks.

- ➔ The volume value exceeds the maximum total gain of this unit. Lower the volume until the display stops blinking.

An error message appears.

- ➔ A protection circuit is active. Turn the unit off and eliminate the cause (page 11).
- ➔ A short might have occurred with the +/- speaker cables. Check the speaker cable connections (page 11).

The stereo sound position is irregular.

- ➔ Check that neither of the speakers has a connection cable with +/- reversed.

This unit uses a microprocessor, so noise and other external interference could cause it to stop functioning properly. If this occurs, turn the unit off once, and then restart it after waiting for about one minute.

Specifications

Speaker output

Rated output	100 W + 100 W (8 Ω) 170 W + 170 W (4 Ω)
Total harmonic distortion	0.008% (1 kHz, 8 Ω, 100 W)
Frequency response	10 Hz – 100 kHz (+0/–3.0 dB at 1W output)
S/N ratio	110 dB (IHF-A)
Damping factor	370
Minimum compatible impedance	4 Ω
Speaker output connectors	2 pairs (L/R) (screw type)

Inputs

XLR connectors	1 pair (L/R)
RCA connectors	4 pairs (L/R)
PHONO connectors	1 pair (L/R) (MM/MC switchable)
EXT. PRE IN connectors	1 pair (L/R)
Input impedance	
XLR, RCA	10 kΩ
PHONO (MM)	47 kΩ
PHONO (MC)	100 Ω
EXT. PRE IN	47 kΩ

Outputs

XLR connectors	1 pair (L/R) (combined PRE OUT and REC OUT)
RCA connectors	1 pair (L/R) (combined PRE OUT and REC OUT)
PHONES jack	1
Output impedance	
RCA	100 Ω
PRE OUT S/N ratio (at 1V output)	
XLR, RCA input	109 dB
PHONO (MM) input	93 dB
PHONO (MC) input	75 dB
Gain	
Preamplifier	24.5 dB (when VOLUME at maximum)
Power amplifier	29 dB
Tone controls	
BASS	±12 dB (63 Hz)
TREBLE	±12 dB (14 kHz)

General

Power supply	
Model for Europe/Hong Kong	AC 230 V, 50 Hz
Model for USA/Canada	AC 120 V, 60 Hz
Power consumption	
Model for Europe/Hong Kong	320 W 68 W (when no signal)
Model for USA/Canada	270 W 68 W (when no signal)
External dimensions	445 × 191 × 468 mm (17 5/8" × 7 5/8" × 18 1/2") (W × H × D) (including protrusions)
Weight	27.2 kg (60 lb)
Operating temperature	+5°C to +35°C

Included accessories

- Power cord × 1
- Remote control (RC-1301) × 1
- Batteries for remote control (AAA) × 2
- Felt pads × 4
- Owner's manual (this document) × 1
- Warranty card × 1

- Specifications and appearance are subject to change without notice.
- Weight and dimensions are approximate.
- Illustrations in this Owner's Manual might differ slightly from production models.

Dimensional drawings

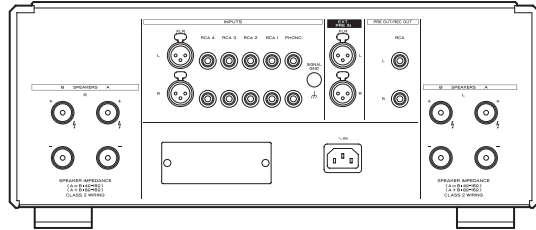
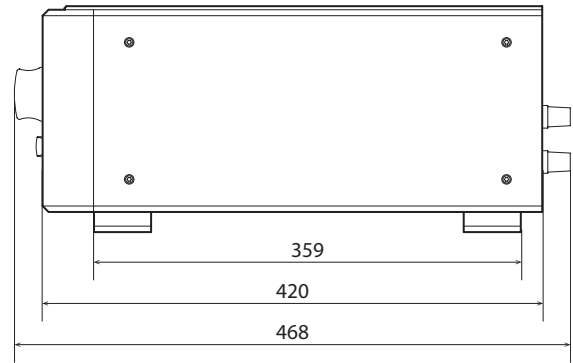
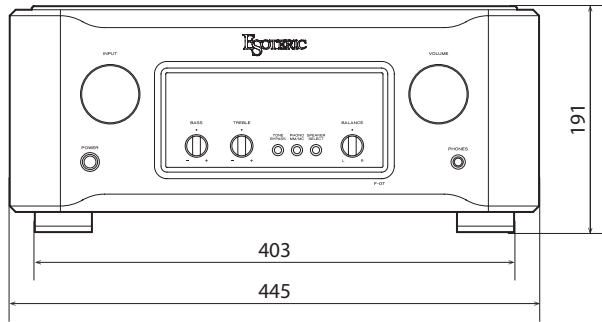

Dimensions in millimeters (mm)

INSTRUCTIONS DE SÉCURITÉ IMPORTANTES

	CAUTION RISK OF ELECTRIC SHOCK DO NOT OPEN	
<p>ATTENTION : POUR RÉDUIRE LE RISQUE D'ÉLECTROCUTION, NE RETIREZ PAS LE CAPOT (OU L'ARRIÈRE). AUCUNE PIÈCE INTERNE N'EST RÉPARABLE PAR L'UTILISATEUR. CONFIEZ TOUTE RÉPARATION À UN SERVICE APRÈS-VENTE QUALIFIÉ.</p>		



Le symbole d'éclair à tête de flèche dans un triangle équilatéral sert à prévenir l'utilisateur de la présence dans l'enceinte du produit d'une « tension dangereuse » non isolée d'une grandeur suffisante pour constituer un risque d'électrocution pour les personnes.



Le point d'exclamation dans un triangle équilatéral sert à prévenir l'utilisateur de la présence d'instructions importantes de fonctionnement et de maintenance (entretien) dans les documents accompagnant l'appareil.

AVERTISSEMENT : POUR PRÉVENIR LES RISQUES D'INCENDIE ET D'ÉLECTROCUTION, N'EXPOSEZ PAS CET APPAREIL À LA PLUIE NI À L'HUMIDITÉ.

ATTENTION

- NE RETIREZ PAS LES CAPOTS EXTERNES OU BOÎTIERS POUR EXPOSER L'ÉLECTRONIQUE. AUCUNE PIÈCE INTERNE N'EST RÉPARABLE PAR L'UTILISATEUR.
- SI VOUS RENCONTREZ DES PROBLÈMES AVEC CE PRODUIT, CONTACTEZ LE MAGASIN OÙ VOUS AVEZ ACHETÉ L'UNITÉ. N'UTILISEZ PAS LE PRODUIT TANT QU'IL N'A PAS ÉTÉ RÉPARÉ.
- L'UTILISATION DE COMMANDES, DE RÉGLAGES OU LE SUIVI DE PROCÉDURES AUTRES QUE CE QUI EST DÉCRIT DANS CE DOCUMENT PEUT PROVOQUER UNE EXPOSITION À UN RAYONNEMENT DANGEREUX.

AUX USA/CANADA, UTILISEZ UNIQUEMENT UNE TENSION D'ALIMENTATION DE 120 V.

Modèle pour le Canada

Déclaration de conformité d'Industrie Canada :
CET APPAREIL NUMÉRIQUE DE LA CLASSE B EST CONFORME À LA NORME NMB-003 DU CANADA

Modèle pour l'Europe



Ce produit est conforme aux directives européennes et aux autres réglementations de la Commission européenne.

ATTENTION

Les changements ou modifications non expressément approuvés par la partie responsable de la conformité peuvent invalider le droit de l'utilisateur à faire fonctionner l'équipement.

INSTRUCTIONS DE SÉCURITÉ IMPORTANTES (suite)

- 1) Lisez ces instructions.
- 2) Conservez ces instructions.
- 3) Tenez compte de tous les avertissements.
- 4) Suivez toutes les instructions.
- 5) N'utilisez pas cet appareil avec de l'eau à proximité.
- 6) Ne nettoyez l'appareil qu'avec un chiffon sec.
- 7) Ne bloquez aucune ouverture de ventilation. Installez-le conformément aux instructions du fabricant.
- 8) N'installez pas l'appareil près de sources de chaleur telles que des radiateurs, bouches de chauffage, poêles ou autres appareils (y compris des amplificateurs) dégageant de la chaleur.
- 9) Ne neutralisez pas la fonction de sécurité de la fiche polarisée ou de terre. Une fiche polarisée a deux broches, l'une plus large que l'autre. Une fiche de terre a deux broches identiques et une troisième broche pour la mise à la terre. La broche plus large ou la troisième broche servent à votre sécurité. Si la fiche fournie n'entre pas dans votre prise, consultez un électricien pour le remplacement de la prise obsolète.
- 10) Évitez de marcher sur le cordon d'alimentation et de le pincer, en particulier au niveau des fiches, des prises secteur, et du point de sortie de l'appareil.
- 11) N'utilisez que des fixations/accessoires spécifiés par le fabricant.

- 12) Utilisez-le uniquement avec des chariots, socles, trépieds, supports ou tables spécifiés par le fabricant ou vendus avec l'appareil. Si un chariot est utilisé, faites attention à ne pas être blessé par un renversement lors du déplacement de l'ensemble chariot/appareil.



- 13) Débranchez cet appareil en cas d'orage ou de non utilisation prolongée.
- 14) Confiez toute réparation à des techniciens de maintenance qualifiés. Une réparation est nécessaire si l'appareil a été endommagé d'une quelconque façon, par exemple si le cordon ou la fiche d'alimentation est endommagé, si du liquide a été renversé sur l'appareil ou si des objets sont tombés dedans, si l'appareil a été exposé à la pluie ou à l'humidité, s'il ne fonctionne pas normalement, ou s'il est tombé.

- L'appareil tire un courant nominal de veille de la prise secteur quand son interrupteur POWER ou STANDBY/ON n'est pas en position ON.
- La fiche secteur est utilisée comme dispositif de déconnexion et doit donc toujours rester disponible.
- Des précautions doivent être prises en cas d'utilisation d'écouteurs ou d'un casque avec le produit car une pression sonore excessive (volume trop fort) dans les écouteurs ou dans le casque peut causer une perte auditive.

AVERTISSEMENT

Les produits ayant une construction de Classe **I** sont équipés d'un cordon d'alimentation avec une fiche de terre. Le cordon d'un tel produit doit être branché dans une prise secteur avec terre de sécurité.

ATTENTION

- N'exposez pas cet appareil aux gouttes ni aux éclaboussures.
- Ne placez pas d'objet rempli de liquide sur l'appareil, comme par exemple un vase.
- N'installez pas cet appareil dans un espace confiné comme une bibliothèque ou un meuble similaire.
- L'appareil doit être placé suffisamment près de la prise de courant pour que vous puissiez à tout moment attraper facilement la fiche du cordon d'alimentation.
- Si le produit utilise des piles/batteries (y compris un pack de batteries ou des piles installées), elles ne doivent pas être exposées au soleil, au feu ou à une chaleur excessive.
- PRÉCAUTION pour les produits qui utilisent des batteries remplaçables au lithium : remplacer une batterie par un modèle incorrect entraîne un risque d'explosion. Remplacez-les uniquement par un type identique ou équivalent.



Précautions concernant les piles

Un mauvais emploi des piles peut entraîner leur rupture ou leur fuite, avec pour conséquence un incendie, des blessures ou la salissure des objets proches. Veuillez lire et suivre attentivement les précautions suivantes.

- Veillez à insérer les piles avec leurs pôles positif (+) et négatif (-) correctement orientés.
- Utilisez des piles du même type. N'utilisez jamais des types de pile différents ensemble.
- Si la télécommande doit rester inutilisée durant une période prolongée (plus d'un mois), retirez ses piles pour éviter qu'elles ne coulent.
- Si les piles coulent, essuyez le liquide dans le compartiment des piles et remplacez les piles par des neuves.
- N'utilisez pas de piles d'un type autre que celui spécifié. Ne mélangez pas des piles neuves avec des anciennes et n'utilisez pas ensemble des types de pile différents.
- Ne chauffez pas et ne démontez pas les piles. Ne jetez jamais les piles dans un feu ou dans de l'eau.
- Ne conservez et ne transportez pas les piles avec d'autres objets métalliques. Les piles pourraient entrer en court-circuit, couler ou exploser.
- Ne rechargez jamais une batterie sans avoir vérifié qu'elle peut l'être.

Pour les consommateurs européens

Mise au rebut des équipements électriques et électroniques et des piles et/ou accumulateurs

- a) Tout équipement électrique/électronique et pile/accumulateur hors d'usage doit être traité séparément de la collecte municipale d'ordures ménagères dans des points de collecte désignés par le gouvernement ou les autorités locales.
- b) En vous débarrassant correctement des équipements électriques/électroniques et piles/accumulateurs hors d'usage, vous contribuerez à la sauvegarde de précieuses ressources et à la prévention de potentiels effets négatifs sur la santé humaine et l'environnement.
- c) Le traitement incorrect des équipements électriques/électroniques et piles/accumulateurs hors d'usage peut avoir des effets graves sur l'environnement et la santé humaine en raison de la présence de substances dangereuses dans les équipements.
- d) Le symbole de déchets d'équipements électriques et électroniques (DEEE), qui représente une poubelle à roulettes barrée d'une croix, indique que les équipements électriques/électroniques et piles/accumulateurs doivent être collectés et traités séparément des déchets ménagers.

Si une pile ou un accumulateur contient plus que les valeurs de plomb (Pb), mercure (Hg) et/ou cadmium (Cd) spécifiées dans la directive sur les piles et accumulateurs (2006/66/CE), alors les symboles chimiques de ces éléments seront indiqués sous le symbole DEEE.

Pb, Hg, Cd
- e) Des systèmes de retour et de collecte sont disponibles pour l'utilisateur final. Pour des informations plus détaillées sur la mise au rebut des vieux équipements électriques/électroniques et piles/accumulateurs hors d'usage, veuillez contacter votre mairie, le service d'ordures ménagères ou le magasin dans lequel vous avez acquis l'équipement.

MEXCEL is a registered trademark of Mitsubishi Cable Industries, Ltd. in Japan and other countries.

ESOTERIC is a trademark of TEAC CORPORATION, registered in the U.S. and other countries.

Les autres noms de société, noms de produit et logos présents dans ce document sont des marques commerciales ou déposées de leurs détenteurs respectifs.

Nous vous remercions d'avoir choisi ce produit Esoteric.

Lisez attentivement ce mode d'emploi pour tirer les meilleures performances de ce produit. Après l'avoir lu, gardez-le en lieu sûr avec la carte de garantie pour vous y référer ultérieurement.

INSTRUCTIONS DE SÉCURITÉ IMPORTANTES.....	29
Avant l'utilisation	32
Précautions d'emploi	33
Branchements.....	34
Branchement des enceintes	36
Notes sur les circuits de protection.....	37
Pour l'emploi comme préampli	38
Pour l'emploi comme ampli de puissance.....	38
Notes à propos de la télécommande.....	39
Nomenclature et fonctions des parties (unité principale)	40
Emploi d'un casque.....	41
Nomenclature et fonctions des parties (télécommande)	42
Fonctionnement de base	43
Réglages	47
Menu 1 des réglages	48
Menu 2 des réglages	49
Menu 3 des réglages	50
Rappel des réglages d'usine	51
Guide de dépannage	52
Caractéristiques techniques.....	53
Schémas avec cotes	54

Contenu de l'emballage

Vérifiez que vous disposez bien de tous les accessoires indiqués ci-dessous. Veuillez contacter le magasin dans lequel vous avez acheté cette unité si l'un de ces accessoires manque ou a été endommagé durant le transport.

- Cordon d'alimentation × 1
- Télécommande (RC-1301) × 1
- Piles pour télécommande (AAA) × 2
- Patins en feutre* × 4
- Mode d'emploi (ce document) × 1
- Carte de garantie × 1

*Fixez les patins de feutre fournis sous les pieds pour éviter de rayer la surface sur laquelle est placée l'unité.

Précautions d'emploi

- Placez l'unité sur une surface stable près du système audio que vous allez utiliser avec elle.
- N'installez pas cette unité dans un lieu qui pourrait chauffer. Cela comprend les endroits exposés directement au soleil ou près d'un radiateur, d'un chauffage, d'une cuisinière ou d'autres appareils chauffants. En outre, ne la placez pas au-dessus d'un autre amplificateur ou équipement dégageant de la chaleur.
- Évitez les endroits sujets aux vibrations ou exposés à une poussière excessive, au froid et à l'humidité.
- Afin de permettre une bonne dissipation de la chaleur, laissez au moins 20 cm entre cette unité et les murs et les autres équipements lors de l'installation. Si vous la placez dans un rack, prenez les précautions nécessaires pour éviter la surchauffe en laissant au moins 20 cm d'espace au-dessus de l'unité et au moins 10 cm derrière. Ne pas laisser ces espaces peut faire monter la température au risque d'entraîner un incendie.
- N'installez pas l'unité debout, face vers le haut ou sur le côté.
- Ne placez rien sur le dessus de l'unité, pas même des CD, CD-R, disques vinyle ou cassettes. Ne posez pas de tissu sur l'unité et ne placez pas celle-ci sur du linge de maison ou sur une épaisse moquette.
- Ne déplacez pas l'unité durant l'utilisation.
- En raison du poids de l'unité, prenez garde à ne pas vous blesser quand vous la déplacez. Faites-vous aider si nécessaire quand vous la déplacez.
- La tension d'alimentation de l'unité doit correspondre à la tension imprimée sur son panneau arrière. Si vous avez des doutes à ce sujet, consultez un électricien.
- N'ouvrez pas le boîtier de l'unité car cela peut endommager le circuit ou causer un choc électrique. Si un objet étranger pénètre dans l'unité, consultez votre revendeur.
- Quand vous débranchez le cordon d'alimentation de la prise secteur, tirez toujours sur sa fiche, jamais sur le cordon.

Entretien

Utilisez un chiffon sec et doux pour nettoyer la surface de l'unité. Pour les taches tenaces, utilisez un chiffon humide soigneusement essoré afin d'éliminer l'excès d'humidité.

Par sécurité, débranchez le cordon d'alimentation de la prise secteur avant tout nettoyage.

- Ne vaporisez jamais du liquide directement sur cette unité.
- N'utilisez pas de lingettes de nettoyage imbibées de produits chimiques, de diluant ou de substances similaires car cela pourrait endommager la surface de l'unité.
- Évitez un contact prolongé de l'unité avec des matériaux caoutchouteux ou plastiques car ceux-ci peuvent endommager le boîtier.

Précautions lors des branchements

- Après avoir terminé tous les autres branchements, insérez la fiche du cordon d'alimentation dans une prise secteur.
- Lisez les modes d'emploi de tous les appareils qui seront connectés et suivez leurs instructions.
- Ne regroupez pas les câbles de connexion avec des cordons d'alimentation. Cela pourrait entraîner des bruits.

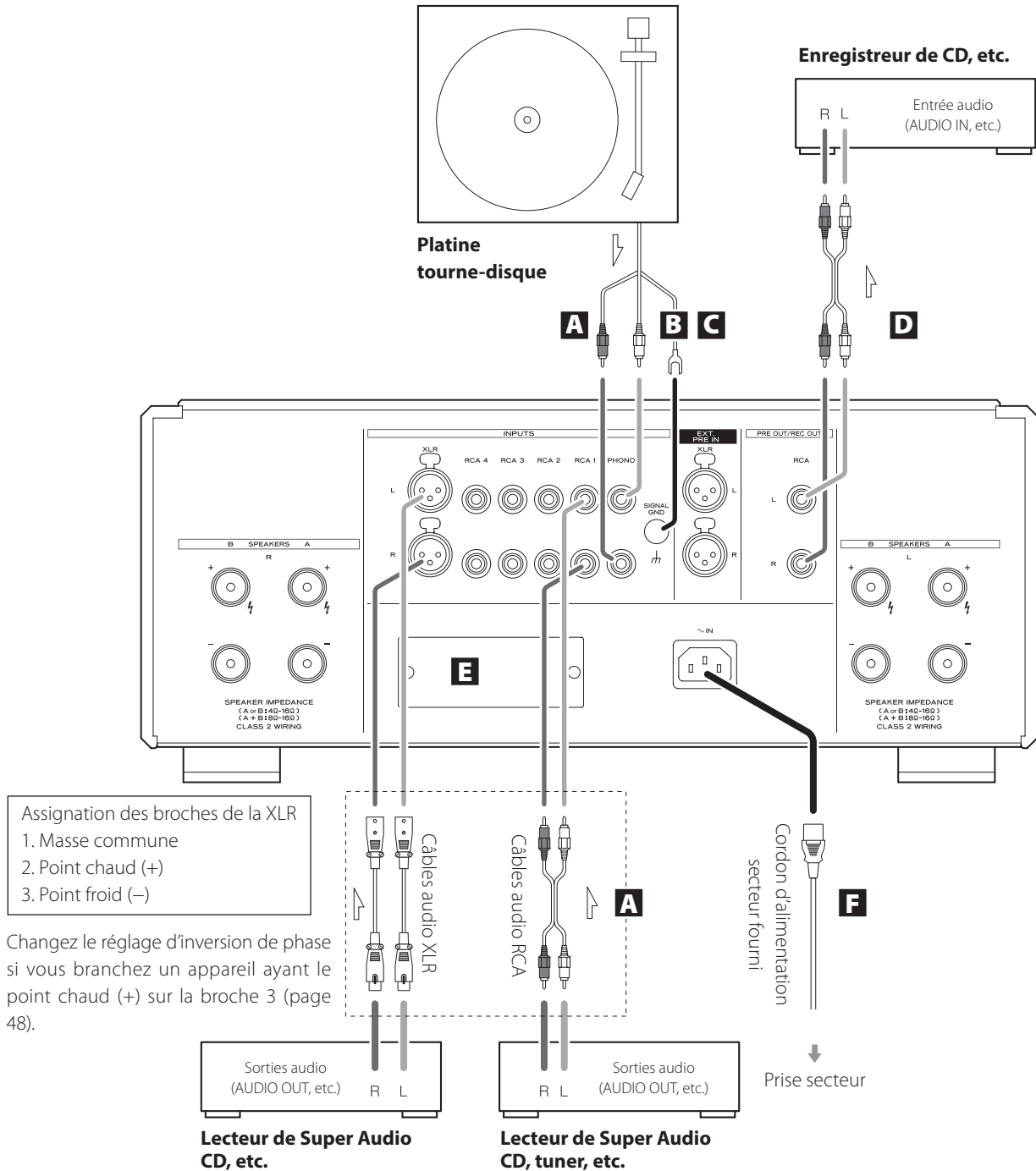

A Prises d'entrée analogique (INPUTS)

Branchez les sorties analogiques de lecteurs de Super Audio CD, lecteurs de DVD, platines cassettes, tuners et autres équipements à ces prises.

Reliez la prise R d'une des paires de cette unité à la prise droite (R) de sortie de l'appareil source et la prise L de la même paire de cette unité à la prise gauche (L) de sortie de l'appareil source.

Utilisez des câbles du commerce pour les branchements.

Pour les prises XLR : utilisez un câble audio XLR symétrique.

Insérez une fiche XLR symétrique jusqu'à ce que le loquet de la prise se verrouille. Appuyez sur ce loquet pour débrancher le câble.

Pour les prises RCA : utilisez un câble audio RCA.

Branchez les fiches blanches aux prises blanches (L) et les fiches rouges aux prises rouges (R).

- Les prises d'entrée XLR peuvent être commutées pour un brochage avec le point chaud (+) en broche 3 (page 48).

Branchement de platines tourne-disques

Cette unité intègre un égaliseur phono. Pour brancher une platine tourne-disque, utilisez les prises PHONO.

- Raccordez toujours la masse de la platine tourne-disque à la borne de mise à la masse SIGNAL GND de cette unité.
- Sélectionnez le type de cellule utilisée avec la touche PHONO MM/MC (page 45).

B Borne SIGNAL GND

Utiliser un câble gainé du commerce pour la raccorder à la borne de mise à la masse d'un lecteur de Super Audio CD, d'un amplificateur de puissance ou d'un autre appareil peut améliorer la qualité audio.

- Ce n'est pas un branchement de terre de sécurité électrique.

C Prises d'entrée pour préampli (EXT. PRE IN)

Branchez ici un préampli externe pour utiliser cette unité comme ampli de puissance (page 38).

D Prises de sortie analogique (PRE OUT/REC OUT)

Elles produisent 2 canaux audio analogiques.

Branchez-les aux prises d'entrée analogique d'un autre appareil. Si vous les raccordez à un enregistreur de CD ou à un autre appareil à entrée audio, réglez la sortie PRE OUT (page 49) en fonction de l'utilisation.

Pour utiliser cette unité comme préampli, voir « Pour l'emploi comme préampli » en page 38.

Branchez la prise R d'une paire de cette unité à la prise droite (R) de l'appareil récepteur et la prise L de la même paire de cette unité à la prise gauche (L) de l'appareil récepteur.

Utilisez des câbles du commerce pour les branchements.

Pour les prises XLR : utilisez un câble audio XLR symétrique.

Insérez une fiche XLR symétrique jusqu'à ce que le loquet de la prise se verrouille.

Pour les prises RCA : utilisez un câble audio RCA.

Branchez les fiches blanches aux prises blanches (L) et les fiches rouges aux prises rouges (R).

E Emplacement pour carte optionnelle

Cet emplacement sert à installer des cartes optionnelles vendues séparément.

F Prise d'entrée secteur (~IN)

Branchez le cordon d'alimentation fourni à cette prise. Après avoir terminé tous les autres branchements, insérez la fiche du cordon d'alimentation dans une prise secteur.



N'utilisez qu'un authentique cordon d'alimentation Esoteric. L'utilisation d'autres cordons d'alimentation peut entraîner un incendie ou un choc électrique.

Chez Esoteric, nous utilisons des **câbles Esoteric MEXCEL sans contrainte** comme référence.

Pour des informations détaillées, visitez le site web suivant.

<http://www.esoteric.jp/products/esoteric/accessory/indexe.html>

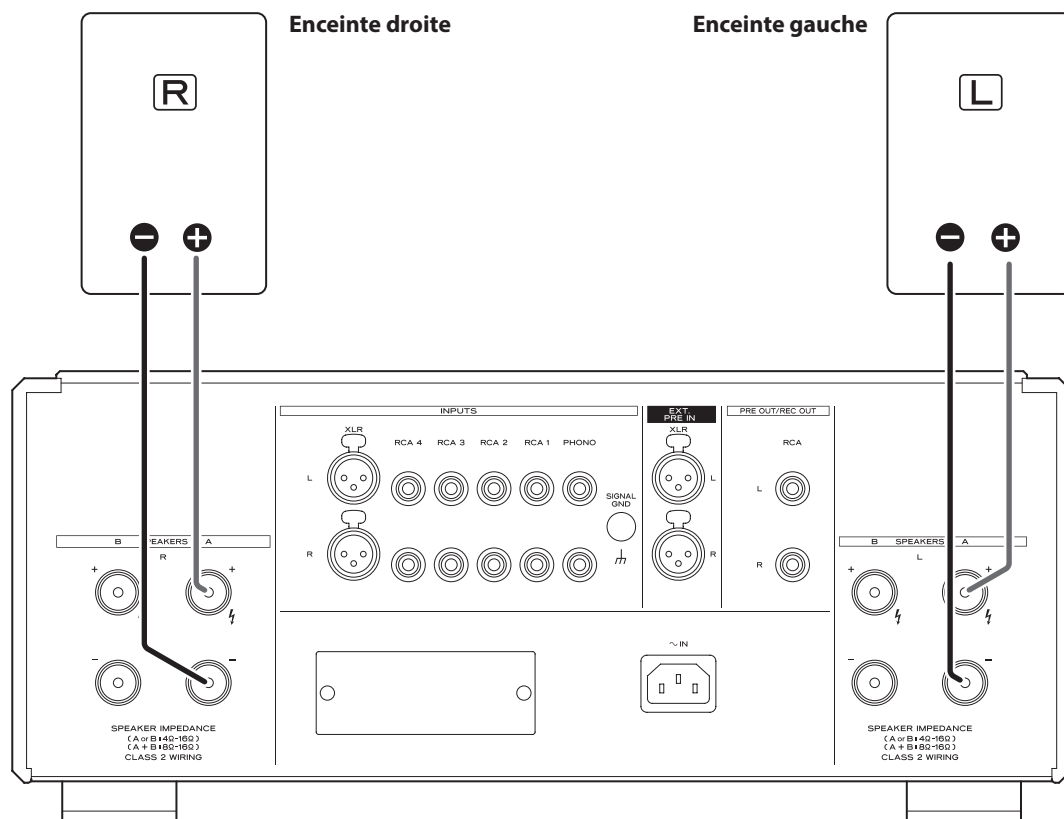

Notes sur les câbles d'enceintes

- Utilisez des câbles d'enceinte du commerce pour brancher les enceintes.
- Utilisez les câbles d'enceinte les plus courts possibles. Plus le câble est long, plus grande est la valeur de la résistance et plus les performances d'amortissement sont réduites. En outre, la longueur accroît également l'impédance et la capacitance, dégradant la qualité sonore dans les hautes fréquences.
- Utilisez des câbles de même longueur pour les enceintes gauche et droite.

Comment brancher les câbles d'enceinte

Utilisez des câbles d'enceinte du commerce pour relier le bornier + de l'unité au bornier + de l'enceinte et le bornier – de l'unité au bornier – de l'enceinte.

- Utilisez des enceintes d'au moins 4 Ω d'impédance.
- Si vous envisagez de diffuser le son au travers de deux jeux d'enceintes en même temps, utilisez des enceintes d'au moins 8 Ω d'impédance.
- Si l'extrémité dénudée d'un conducteur de câble d'enceinte entre en contact avec un autre câble ou bornier, un court-circuit peut se produire.
Ne laissez jamais un câble d'enceinte entrer en court-circuit.
- Ne connectez pas plusieurs amplificateurs à une même enceinte.
- Ne regroupez pas des câbles d'enceinte avec des cordons d'alimentation. Cela pourrait entraîner des bruits.

⚠ La fiche d'alimentation doit toujours être débranchée lors de la connexion des câbles d'enceinte.

Si vous utilisez des fils dénudés

Dévissez le capuchon et insérez le conducteur central dans l'orifice du bornier. Revissez ensuite le capuchon.

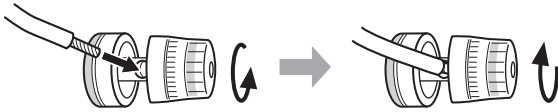

Si vous utilisez des cosses à fourche

Dévissez le capuchon et insérez la cosse à fourche entre le capuchon et la base du bornier. Revissez ensuite le capuchon.

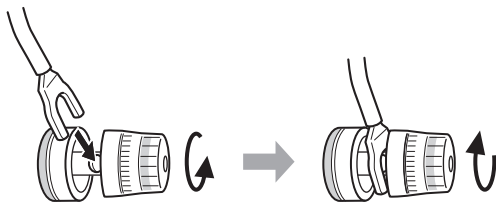

- Si vous utilisez une cosse à fourche pour le branchement, elle doit avoir un diamètre interne d'au moins 8 mm.

Si vous utilisez des fiches bananes

Le capuchon étant vissé, insérez la fiche dans l'ouverture à l'extrémité du bornier.

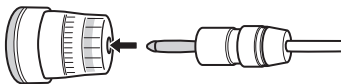

- Lisez attentivement les instructions concernant les fiches bananes que vous utilisez.

Remarque concernant le modèle européen

Conformément aux réglementations de sécurité européennes, le branchement de fiches bananes à des borniers d'enceinte n'est pas autorisé sur les modèles européens. Les orifices dans lesquels pourraient s'insérer les fiches bananes ont été occultés par des capuchons noirs. Branchez les enceintes à l'aide de câbles nus ou portant des cosses à fourche. Si un capuchon noir sort de son bornier, remettez-le en place.

Cette unité possède un circuit de protection contre la composante continue du courant, un circuit de protection contre les surintensités et un circuit de protection contre la surchauffe.

Lorsqu'un circuit de protection entre en action, le pourtour de la touche POWER clignote et un des messages d'erreur suivants clignote à l'écran.

DCout ERR!

Le circuit de protection contre la composante continue du courant est activé.

Éteignez l'unité et attendez quelques minutes avant de la rallumer.

OverCURNT!

Le circuit de protection contre la surintensité est activé.

Un court-circuit peut s'être produit avec les câbles d'enceinte +/- . Dans ce cas, éteignez l'unité et vérifiez les branchements des enceintes.

Over TEMP!

Le circuit de protection thermique est activé.

La température interne est devenue trop élevée. Éteignez l'unité et attendez un moment que la température diminue. Vous pouvez également changer les conditions d'installation pour améliorer la ventilation.

- Si le circuit de protection thermique reste activé durant 30 secondes, l'unité s'éteint automatiquement d'elle-même. Après cela, l'interrupteur d'alimentation POWER reste désactivé tant que la température interne est trop élevée.

Si le voyant continue de clignoter même après élimination des causes probables, contactez le magasin dans lequel vous avez acheté l'unité.

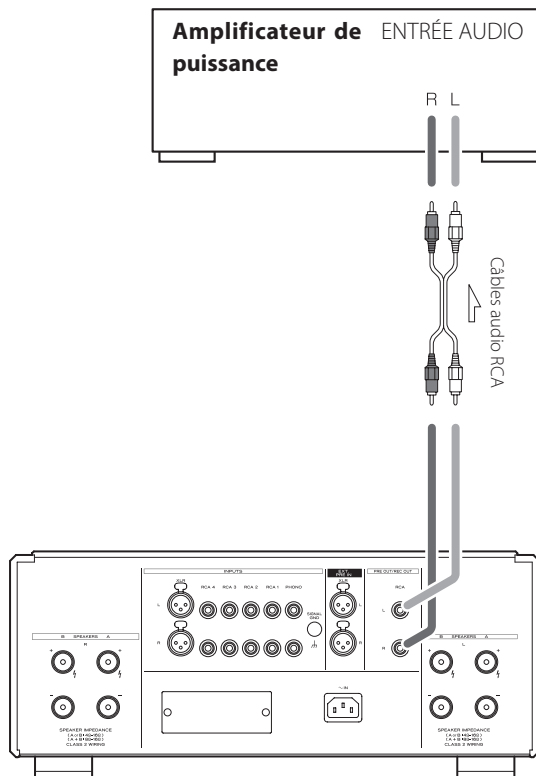

Branchements

Utilisez des câbles RCA du commerce pour relier les prises de sortie analogique (PRE OUT/REC OUT) de cette unité aux prises d'entrée analogique de l'ampli de puissance.

Réglages

Dans le Menu 3 des réglages, choisissez PREAMP comme mode de fonctionnement (page 51).

⚠ Précautions lors des branchements

Après avoir terminé tous les autres branchements, insérez la fiche du cordon d'alimentation dans une prise secteur.

Lisez les modes d'emploi de tous les appareils qui seront connectés et suivez leurs instructions.

Ne regroupez pas les câbles de connexion avec des cordons d'alimentation. Cela pourrait entraîner des bruits.

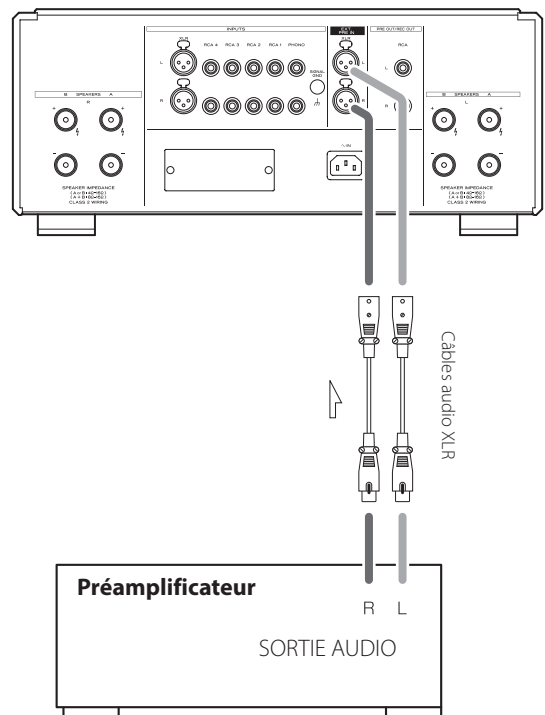

Branchements

Utilisez des câbles XLR du commerce afin de relier les prises pour préampli externe (EXT. PRE IN) de cette unité aux prises de sortie audio du préampli externe.

Réglages

Dans le Menu 3 des réglages, choisissez PWRAMP comme mode de fonctionnement (page 51).

⚠ Précautions lors des branchements

Après avoir terminé tous les autres branchements, insérez la fiche du cordon d'alimentation dans une prise secteur.

Lisez les modes d'emploi de tous les appareils qui seront connectés et suivez leurs instructions.

Ne regroupez pas les câbles de connexion avec des cordons d'alimentation. Cela pourrait entraîner des bruits.

Précautions d'emploi

Pour utiliser la télécommande, pointez-la vers le capteur de télécommande de l'unité principale dans un rayon maximal de 7 m. Ne placez pas d'obstacles entre l'unité principale et la télécommande.

En outre, une utilisation sur le côté peut rendre difficile la réception, alors utilisez la télécommande autant que possible en face de l'unité principale.

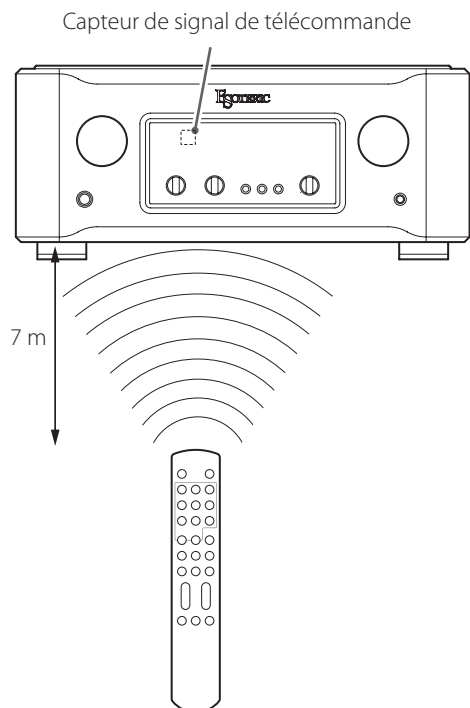

- La télécommande peut ne pas fonctionner si le capteur de signal de télécommande est exposé à la lumière du soleil ou à une forte source lumineuse.
- Sachez que l'emploi de cette télécommande peut entraîner le déclenchement involontaire d'opérations sur d'autres appareils contrôlables par rayons infrarouges.

Installation des piles

Ouvrez l'arrière de la télécommande et insérez deux piles AAA avec leurs pôles \oplus/\ominus orientés comme indiqué dans le boîtier. Remplacez le couvercle.

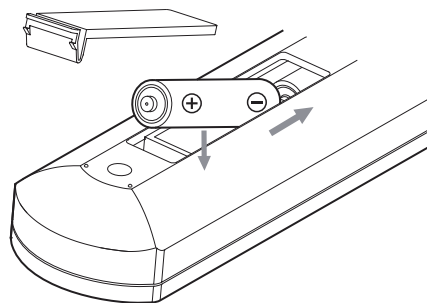

Quand faut-il remplacer les piles ?

Si la portée d'action de la télécommande diminue ou si l'unité principale cesse de répondre aux touches de la télécommande, remplacez les deux piles par des neuves.

Jetez les piles usagées conformément à leurs instructions ou aux directives établies par votre municipalité.

ATTENTION



Un mauvais emploi des piles peut entraîner leur rupture ou leur fuite, avec pour conséquence un incendie, des blessures ou la salissure des objets proches.

Veillez attentivement lire et respecter les précautions en page 31.

Nomenclature et fonctions des parties (unité principale)

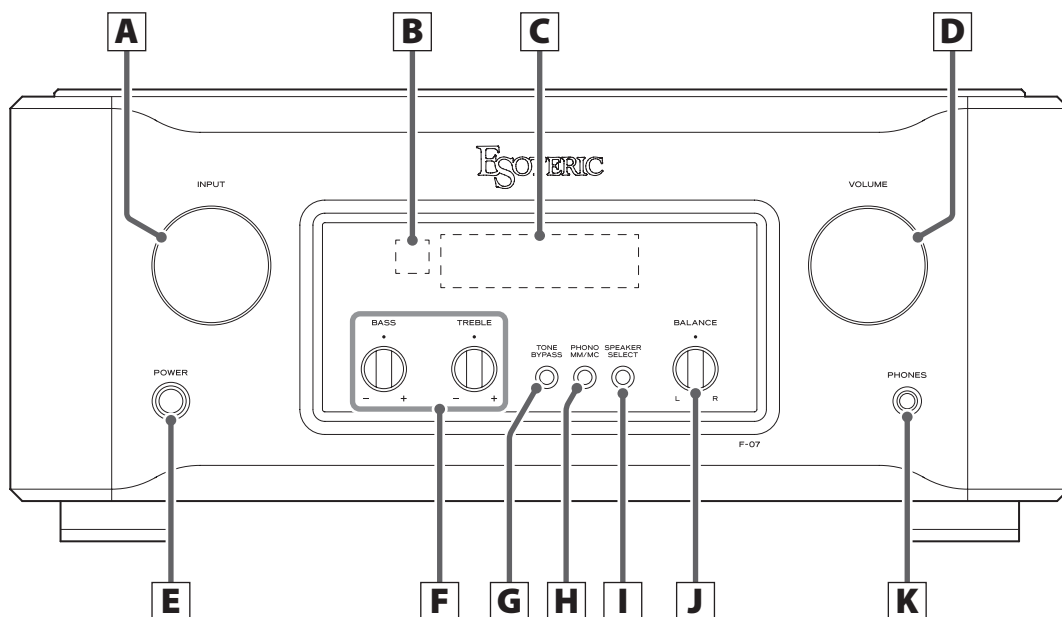

A Bouton INPUT

Tournez ce bouton pour sélectionner l'entrée active. Sélectionnez l'entrée à laquelle est branché l'appareil que vous voulez utiliser.

- Vous pouvez changer les noms donnés aux prises dans l'écran (page 48).

Lorsque l'écran des réglages est ouvert, utilisez ce bouton pour changer les valeurs de réglage.

Lorsque vous saisissez un nom de source, utilisez-le pour déplacer le curseur.

B Capteur de signal de télécommande

Reçoit les signaux de la télécommande. Quand vous utilisez la télécommande, pointez son extrémité vers ce panneau de réception (page 39).

C Écran

Affiche le nom de la source d'entrée actuelle, le volume, les paramètres de réglage etc.

D Bouton VOLUME

Servent à régler le volume.

Tournez ce bouton dans le sens horaire pour augmenter le volume et dans le sens anti-horaire pour le réduire.

- Le bouton VOLUME n'affecte pas les sources d'entrée réglées pour une sortie de renvoi (page 50).



Des bruits forts et soudains peuvent causer des dommages auditifs et d'autres problèmes. Baissez toujours le volume avant de commencer la lecture et réglez-le ensuite au niveau approprié une fois la lecture commencée.

E Interrupteur d'alimentation POWER

Appuyez pour mettre l'unité sous et hors tension.

Quand l'unité est sous tension, le pourtour de la touche est allumé en bleu.

- Quand vous n'utilisez pas l'unité, éteignez-la.
- Pour protéger vos enceintes, suivez les procédures correctes d'allumage et d'extinction de l'unité (pages 43 et 44).

F Commandes de tonalité

Utilisez-les pour régler le niveau des différentes plages de fréquences.

Une rotation vers + fait monter le niveau et une rotation vers – l'abaisse.

Un réglage sur le repère ● donne une réponse neutre (pas d'action).

BASS

Règle le niveau des basses fréquences.

TREBLE

Règle le niveau des hautes fréquences.

- Ces réglages n'affectent pas la sortie si TONE BYPASS est activé.
- Quand TONE BYPASS n'est pas activé, « TONE » s'affiche en haut de l'écran.

G Touche TONE BYPASS

Utilisez cette touche pour activer et désactiver la correction par les commandes de tonalité.

Appuyez au moins trois secondes pour ouvrir l'écran des réglages.

H Touche PHONO MM/MC

Sert à indiquer le type (MM/MC) de la cellule utilisée par la platine branchée aux prises PHONO (page 45).

I Touche SPEAKER SELECT

Elle sélectionne les prises d'enceinte à utiliser.

Quand l'écran des réglages est ouvert, pressez cette touche pour le fermer.

J Bouton BALANCE

Règle la balance de volume gauche/droite.

K Prise casque (PHONES)

Branchez ici la fiche jack 6,35 mm stéréo standard d'un casque.

- Lorsqu'une fiche de casque est insérée, le son n'est plus produit par les enceintes.

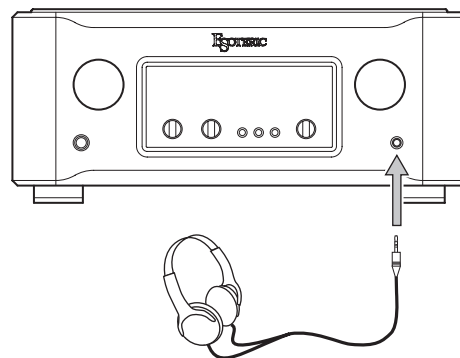

Branchez la fiche (jack 6,35 mm stéréo standard) d'un casque à la prise PHONES et réglez le volume à un niveau adapté.

⚠ Quand vous utilisez un casque, veillez à ne pas trop monter le volume.

Nomenclature et fonctions des parties (télécommande)

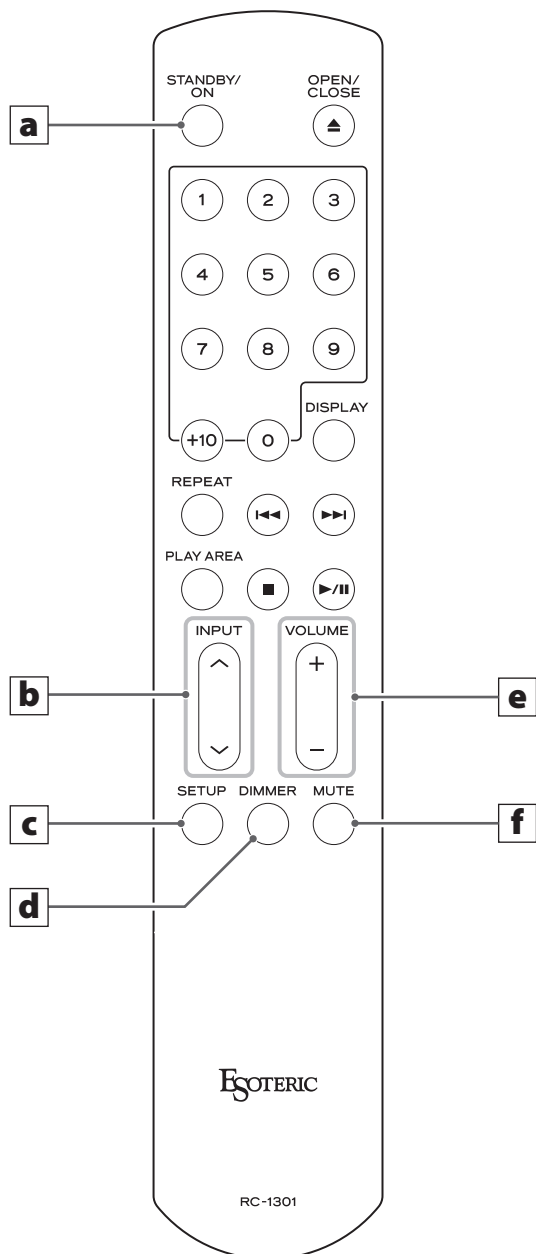

Si l'unité principale et la télécommande ont chacune des boutons ayant la même fonction, ce mode d'emploi n'explique les procédures que pour l'utilisation de l'une ou de l'autre. Néanmoins, la touche homologue peut s'utiliser de la même façon.

- Les touches non expliquées ici n'ont pas de fonction avec cette unité.
- Cette télécommande peut également être utilisée avec d'autres produits Esoteric.

a Touche de réglage (STANDBY/ON)

Dans l'écran des réglages, utilisez-la pour confirmer la sélection de certains réglages et saisir les noms des prises d'entrée.

- Cette touche ne sert pas à allumer/éteindre l'unité.

b Touches INPUT (^/∨)

Appuyez sur ces touches pour changer de source d'entrée. Sélectionnez l'entrée à laquelle est branché l'appareil qui doit servir de source.

Lorsque l'écran des réglages est ouvert, utilisez ces touches pour changer les valeurs de réglage.

Lorsque vous saisissez un nom de source, utilisez-les pour déplacer le curseur.

c Touche SETUP

Utilisez-la avec les menus 1 et 2 de l'écran des réglages (page 47).

d Touche DIMMER

Sert à changer la luminosité de l'écran et des voyants (page 46).

e Touches VOLUME (+/-)

Servent à régler le volume. Appuyez sur la touche + pour augmenter le volume et sur la touche - pour le diminuer.

- Les touches VOLUME (+/-) n'affectent pas les sources d'entrée réglées pour une sortie de renvoi (page 50).

f Touche MUTE

Appuyez sur cette touche pour temporairement couper le son. Appuyez à nouveau dessus pour restaurer le réglage de volume (page 44).

- Quand le son est coupé, « MUTE » clignote à l'écran.

Mise de l'unité sous tension

1 Allumez les appareils sources d'entrée connectés.

2 Appuyez sur la touche POWER pour allumer l'unité.

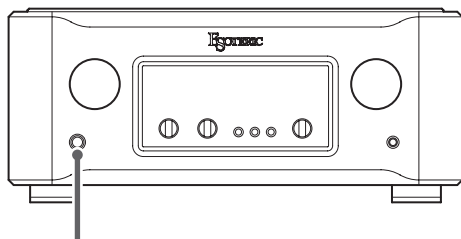

POWER



Le pourtour de la touche s'allume en bleu.

- Lorsque vous utilisez cette unité comme préampli, allumez l'amplificateur de puissance en dernier.

3 Tournez le bouton INPUT pour choisir une source d'entrée.

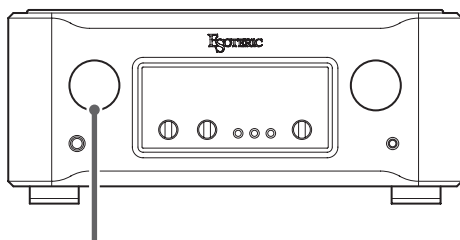

INPUT

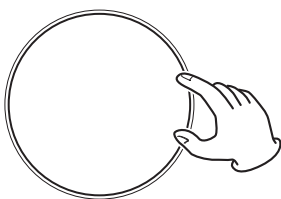

4 Faites jouer la source et réglez le volume en tournant le bouton VOLUME.

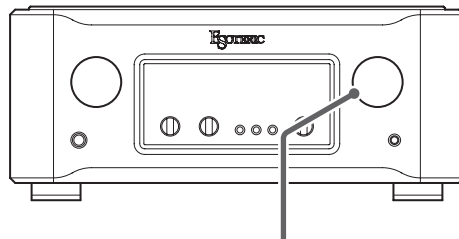

VOLUME

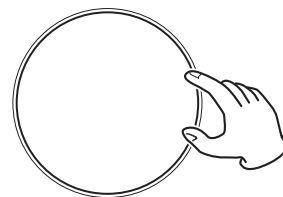

Des bruits forts et soudains peuvent causer des dommages auditifs et d'autres problèmes. Baissez toujours le volume avant de commencer la lecture et réglez-le ensuite au niveau approprié une fois la lecture commencée.

Extinction de l'unité

Du bruit peut sortir par les enceintes si l'unité est éteinte brutalement. Quand vous éteignez l'unité, suivez les étapes ci-dessous.

1 Si un appareil connecté est en cours de lecture, arrêtez la lecture.

- Lorsque vous utilisez cette unité comme préampli, éteignez l'amplificateur de puissance en premier.

2 Tournez le bouton VOLUME de l'unité dans le sens antihoraire pour ramener le volume au minimum.

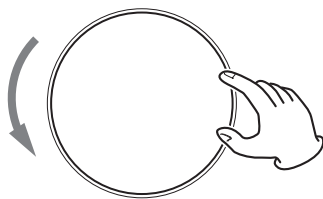
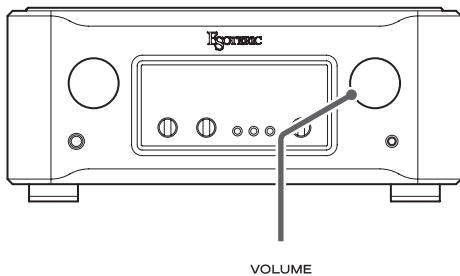

⚠ Abaissez toujours le volume au minimum avant d'allumer ou d'éteindre l'unité. Ne pas le faire peut causer la production de bruits forts et soudains risquant d'endommager votre audition ou les enceintes quand vous éteignez l'unité.

3 Appuyez sur la touche POWER pour éteindre l'unité.

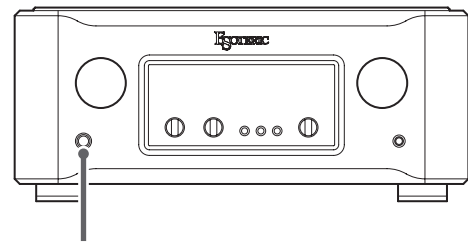

POWER



4 Éteignez les appareils sources d'entrée connectés.

Coupure du son en sortie

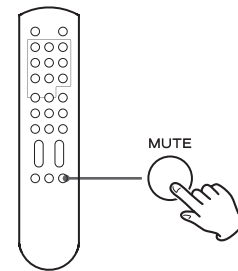

Appuyez sur la touche MUTE de la télécommande pour couper temporairement le son. Appuyez à nouveau dessus pour restaurer le réglage de volume.

- Quand le son est coupé, « MUTE » clignote à l'écran.
- Vous pouvez aussi restaurer le son en tournant le bouton VOLUME ou en appuyant sur les touches VOLUME (+/-).

Commandes de tonalité

Vous pouvez régler séparément le niveau des basses fréquences (BASS) et des hautes fréquences (TREBLE).

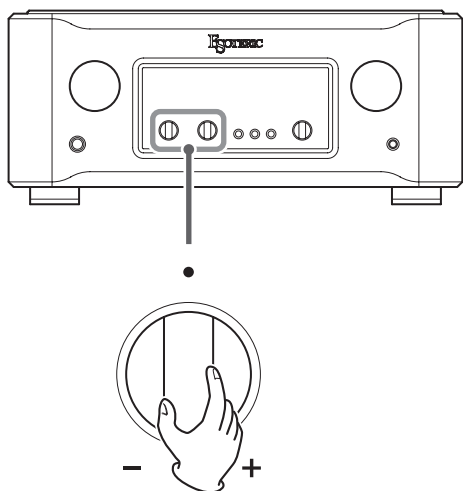

Le ● du centre correspond au réglage neutre sans changement de niveau.

- Ces réglages n'ont pas d'effet quand TONE BYPASS est activé. Avant de faire les réglages, pressez la touche TONE BYPASS pour que « TONE » apparaisse en haut de l'écran.

Tone bypass

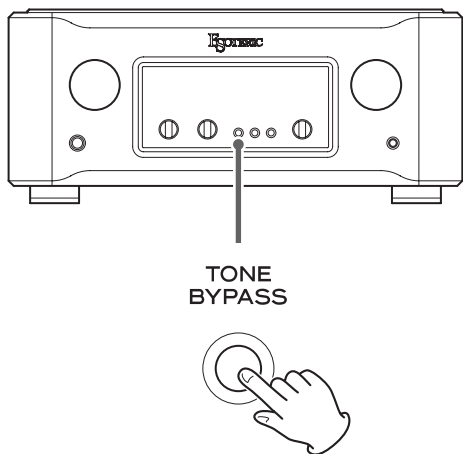

Quand TONE BYPASS est activé, les signaux audio ne passent pas par le circuit de correction de tonalité avant d'arriver à l'amplification. Quand TONE BYPASS n'est pas activé, « TONE » s'affiche en haut de l'écran.

Réglage du type de cellule

Indiquez le type de la cellule utilisée par la platine tourne-disque branchée aux prises PHONO.

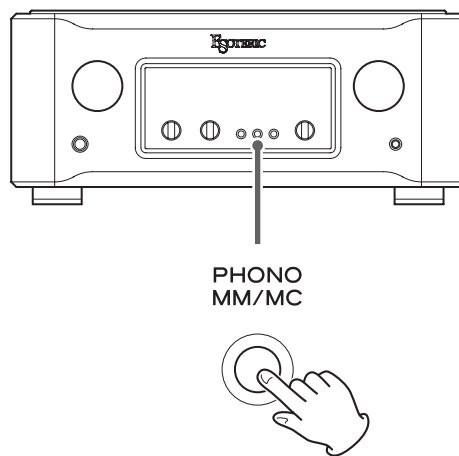

Avant de presser la touche PHONO MM/MC pour changer le réglage, réglez la source d'entrée sur PHONO en tournant le bouton INPUT.

Sélection des enceintes

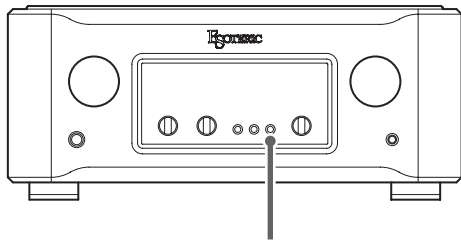

SPEAKER
SELECT



Appuyez sur la touche SPEAKER SELECT pour passer en revue les choix d'enceintes suivants :

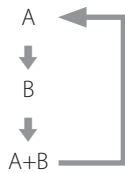

Réglage de la balance

Réglez la balance entre les canaux de sortie gauche et droit.

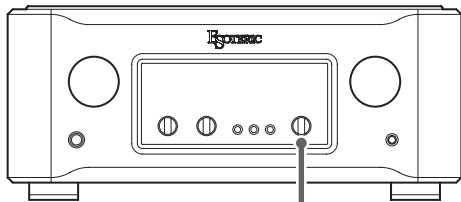

BALANCE



Atténuateur (Dimmer)

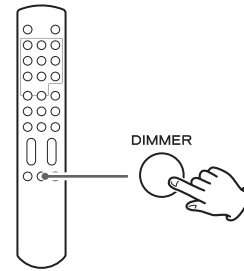

Chaque fois que vous appuyez sur la touche DIMMER, la luminosité de l'affichage et des voyants change comme suit.

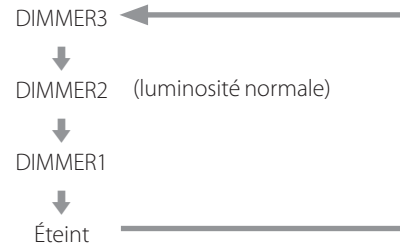

- Même sur éteint, l'écran reprend une luminosité normale durant quelques secondes quand vous appuyez sur une touche ou tournez un bouton. Par contre, si TONE BYPASS est activé, tourner les commandes de tonalité n'allumera pas l'écran.
- En mode de réglage, l'écran s'allume avec une luminosité normale.

Fonctionnement de base

- 1** Maintenez pressée la touche TONE BYPASS au moins 3 secondes.

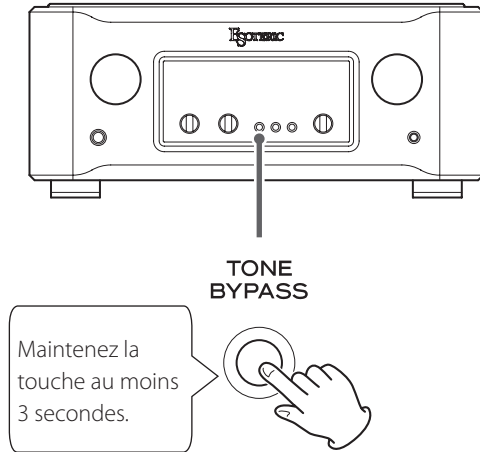

L'icône MENU 1 s'affiche à l'écran.

- Vous pouvez également appuyer sur la touche SETUP de la télécommande.

Ouverture du Menu 2 des réglages

Lorsque le Menu 1 des réglages est ouvert, maintenez pressée la touche TONE BYPASS au moins 3 secondes.

- Vous pouvez également maintenir la touche SETUP de la télécommande pressée pendant au moins 3 secondes.

Ouverture du Menu 3 des réglages

Affichez « goto MENU3 » (aller au menu 3) dans le Menu 2 des réglages et appuyez sur la touche PHONO MM/MC.

- Vous pouvez également appuyer sur la touche de réglage (STANDBY/ON) de la télécommande.

- 2** Appuyez plusieurs fois sur la touche TONE BYPASS jusqu'à la sélection du paramètre à changer.

- Vous pouvez également appuyer plusieurs fois sur la touche SETUP de la télécommande.
- Quand vous faites des réglages, l'icône MENU s'affiche à l'écran.
- Si vous ne faites rien durant au moins 10 secondes, le mode de réglage est abandonné et l'affichage normal revient.

- 3** Tournez le bouton INPUT pour changer le réglage.

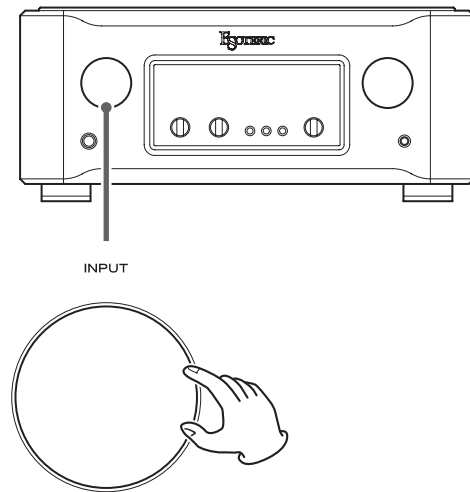

- 4** Appuyez sur la touche SPEAKER SELECT pour mettre fin aux réglages.

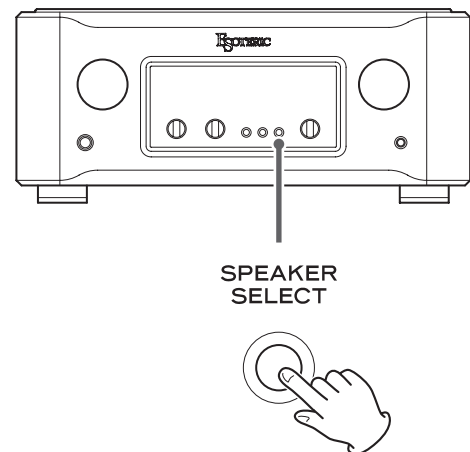

Si vous ne faites rien durant au moins 10 secondes, le mode de réglage est abandonné et l'affichage normal revient.

- Les réglages sont conservés même après déconnexion du cordon d'alimentation.

Menu 1 des réglages

Dans le Menu 1 des réglages, vous pouvez faire les réglages concernant la source d'entrée sélectionnée.

Vous pouvez régler son niveau de sortie, l'inversion de sa phase et son nom. Vous pouvez régler ces paramètres indépendamment pour chacune des entrées.

Réglage du niveau de sortie

Level>***

Vous pouvez régler le niveau de sortie pour l'entrée sélectionnée. Vous pouvez régler ce paramètre sur des valeurs entre -18,0 dB et +18,0 dB par paliers de 0,5 dB. Le réglage par défaut est 0,0 dB.

Remarque concernant les réglages et la qualité sonore

Les paramètres de réglage LEVEL (niveau de sortie) influent sur le volume. Le microprocesseur de cette unité analyse ces réglages et la valeur des niveaux de volume afin d'effectuer un contrôle unifié de l'amplification de volume.

Pour cette raison, contrairement aux amplificateurs ordinaires qui font passer les signaux audio au travers de multiples circuits, ces réglages ne dégradent pas la qualité audio.

Inversion de phase

PHASE>***

Ce paramètre change la phase de la prise d'entrée sélectionnée. Cela peut servir à inverser la phase du signal audio sortant. Si la prise XLR de l'appareil audio source a le point chaud sur la broche 3, sélectionnez INV. Par défaut, le réglage est NOR.

NOR

Pas d'inversion de phase

Lors de l'utilisation de prises d'entrée XLR, le point chaud est sur la broche 2.

INV

Inversion de phase activée

Lors de l'utilisation de prises d'entrée XLR, le point chaud est sur la broche 3.

Nom de source d'entrée

XLR>***

(Apparaît si XLR est la source d'entrée.)

Vous pouvez changer le nom affiché à l'écran pour les prises de l'unité quand vous changez de source d'entrée. Vous pouvez choisir les noms que vous voulez (jusqu'à 5 caractères).

EDIT

Sert à changer le nom des sources d'entrée.

Changement du nom des sources d'entrée

1 Affichez « EDIT », et appuyez sur la touche PHONO MM/MC.

Vous pouvez également appuyer sur la touche de réglage (STANDBY/ON) de la télécommande.

2 Saisissez les caractères.

Le curseur clignote sous le caractère en cours de saisie.

Déplacez le curseur avec le bouton INPUT et sélectionnez les caractères avec le bouton VOLUME.

Vous pouvez également utiliser les touches INPUT (^/∨) de la télécommande pour déplacer le curseur et ses touches VOLUME (+/-) pour changer le caractère.

3 Quand vous avez fini la saisie, appuyez sur la touche PHONO MM/MC pour valider le changement.

- Pendant la saisie d'un nom, il n'est pas possible de changer de volume ni de prise d'entrée.

- Caractères disponibles

Lettres anglaises : A-Z, a-z

Chiffres : 0-9

Symboles : ! " # \$ % & ' () * + , - . / \ : ; < = > ? @ (espace)

Menu 2 des réglages

Dans le Menu 2 des réglages, vous pouvez faire les réglages suivants.

Sortie PRE OUT
Extinction automatique du rétroéclairage d'écran
Fonction d'économie automatique d'énergie
Affichage du volume

Vous pouvez également ouvrir le Menu 3 des réglages depuis ce menu.

Sortie PRE OUT

PREOUT>***

Utilisez ce paramètre pour déterminer ce que produisent les prises de sortie analogique (PRE OUT/REC OUT).

OFF

La sortie audio est désactivée.

PRE

Le son sortant du préampli est produit.
Tourner le bouton VOLUME changera le volume.

REC

Les signaux entrant sont renvoyés sans changement.

Extinction automatique du rétroéclairage d'écran

DPaOFF>***

Vous pouvez régler le rétroéclairage de l'écran pour qu'il s'éteigne automatiquement si aucune opération n'est effectuée durant un certain temps. Par défaut, le réglage est ON.

ON

Si aucune opération n'a été effectuée depuis 10 minutes, l'écran s'éteint automatiquement.

OFF

L'écran ne s'éteint pas, mais s'atténue pour protéger l'écran de l'usure en ramenant la luminosité au niveau DIMMER1.

- Nous vous recommandons le réglage « ON » car des irrégularités de luminosité peuvent se produire si la même information est affichée à l'écran de façon prolongée.

Fonction d'économie automatique d'énergie

APS>***

- Par défaut, le réglage est 30m.

S'il n'y a pas d'entrée audio (silence continu) venant de la source d'entrée sélectionnée pendant la durée définie, l'unité s'éteint automatiquement.

- Une entrée audio provenant de sources d'entrée autres que celle sélectionnée n'a aucun effet sur la fonction d'économie automatique d'énergie.

30m

30 minutes

60m

60 minutes

90m

90 minutes

120m

120 minutes

OFF

La fonction d'économie automatique d'énergie est désactivée.

Affichage du volume

Vdp>***

Détermine la taille des caractères et les unités utilisées pour afficher le volume à l'écran.

L_dB

De grands caractères affichent la valeur en dB.

Le volume peut être réglé de -95,0 dB à +24,5 dB par paliers de 0,5 dB.

N_dB

Des caractères de taille normale affichent la valeur en dB.

Le volume peut être réglé de -95,0 dB à +24,5 dB par paliers de 0,5 dB.

L_strp

De grands caractères affichent la valeur par paliers.

Le volume peut être réglé de 0,5 à 120,0 par paliers de 0,5.

N_step

Des caractères de taille normale affichent la valeur par paliers.

Le volume peut être réglé de 0,5 à 120,0 par paliers de 0,5.

Ouverture du Menu 3 des réglages

goto MENU3

Appuyez sur la touche PHONO MM/MC pour ouvrir le Menu 3 des réglages.

Vous pouvez également appuyer sur la touche de réglage (STANDBY/ON) de la télécommande.

⚠ Le Menu 3 des réglages comprend des paramètres de réglage concernant l'amplification. Des réglages incorrects de ces paramètres peuvent causer des dommages aux enceintes.

Dans le Menu 3 des réglages, vous pouvez faire les réglages suivants.

Sortie de renvoi

Mode de fonctionnement

Sortie de renvoi

THRU>***

Déterminez si vous souhaitez utiliser les prises d'entrée pour simplement faire traverser le signal et le renvoyer tel quel.

Par défaut, le réglage est OFF.

OFF

Il n'y a aucun renvoi d'entrée.

XLR

RCA1

RCA2

RCA3

RCA4

Seuls les signaux des prises d'entrée sélectionnées contournent le préampli et entrent directement dans l'amplificateur de puissance.

⚠ Si vous sélectionnez des entrées auxquelles est branché un appareil de niveau ligne ordinaire, des signaux trop puissants risquent d'être envoyés aux enceintes, avec pour conséquence de les endommager.

« THRU » s'affiche à la place du niveau de volume réglé quand on utilise le bouton VOLUME.

Par exemple, si vous branchez les prises de sortie de préampli (par ex. FRONT L/R) d'un amplificateur AV aux prises RCA 2 de cette unité et si vous réglez RCA2 sur THRU, vous pouvez utiliser les enceintes branchées à cette unité comme enceintes de façade pour l'amplificateur AV (l'amplificateur AV contrôle le volume lorsque la source d'entrée est réglée sur « RCA2 »).

- Le bouton VOLUME n'agit pas sur le volume des prises d'entrée réglées sur THRU.

⚠ Les prises d'entrée réglées sur THRU doivent toujours être reliées à un appareil disposant d'une commande de volume. Utilisez cet appareil pour baisser le volume avant de basculer sur cette source d'entrée puis montez progressivement le volume.

Mode de fonctionnement

AMP>***

Ce paramètre définit le mode de fonctionnement de l'unité.

NORMAL

L'unité fonctionne normalement en utilisant son préampli et son amplificateur de puissance.

PREAMP

L'unité sera utilisée seulement comme préampli.

Choisissez ce réglage si vous branchez les prises de sortie analogique (PRE OUT/REC OUT) à un amplificateur de puissance externe et n'utilisez pas l'amplificateur de puissance de cette unité.

Quel que soit le réglage de sortie PRE OUT fait dans le Menu 2 des réglages, la sortie de préampli de l'unité se fera par ses prises de sortie analogique (PRE OUT/REC OUT).

PWRAMP

L'unité sera utilisée uniquement comme amplificateur de puissance. Choisissez ce réglage si vous branchez la sortie de préamplificateur d'autres appareils aux prises d'entrée pour préampli (EXT. PRE IN) de cette unité et réglez le volume à l'aide de ces appareils. L'entrée audio se fera directement dans l'amplificateur de puissance sans passer par le circuit de préampli.

Vous pouvez restaurer les réglages d'usine par défaut, ce qui efface tous les changements que vous avez apportés à la mémoire. Mettez l'unité sous tension en maintenant la touche TONE BYPASS pressée.

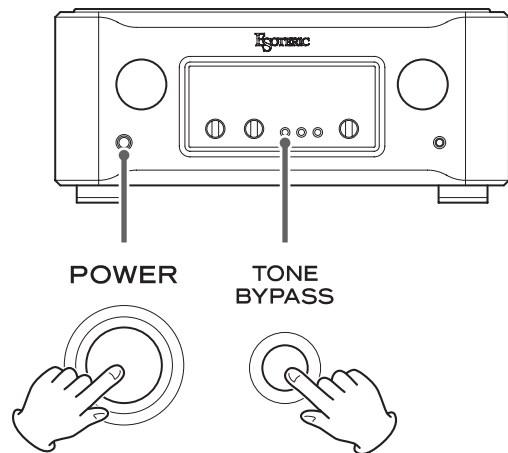

Si vous rencontrez un problème avec cette unité, veuillez prendre un moment pour lire les informations suivantes avant de solliciter une réparation. Par ailleurs, cette unité n'est peut-être pas la cause du problème. Veuillez aussi vérifier le fonctionnement des unités connectées. Si ce produit ne fonctionne toujours pas correctement, contactez le revendeur chez qui vous l'avez acheté.

L'unité ne s'allume pas.

- ➔ Vérifiez que le cordon d'alimentation est branché à une prise secteur fonctionnelle.
- ➔ Vérifiez que le cordon d'alimentation est bien branché à cette unité.

L'unité s'éteint automatiquement.

- ➔ C'est la fonction d'économie automatique d'énergie qui a entraîné son extinction. Appuyez sur la touche POWER de l'unité principale pour l'allumer. Changez si nécessaire le réglage de la fonction d'économie automatique d'énergie (page 49).

La télécommande ne fonctionne pas.

- ➔ Mettez l'unité principale sous tension (page 43).
- ➔ Si les piles sont déchargées, remplacez les deux par des neuves (page 39).
- ➔ La télécommande ne fonctionnera pas s'il y a un obstacle entre elle et l'unité principale. Pointez la télécommande vers l'unité principale et utilisez-la dans un rayon de 7 m par rapport à la face avant (page 39).

Un téléviseur ou autre appareil ne fonctionne pas correctement.

- ➔ L'utilisation de la télécommande de cette unité peut amener certains téléviseurs télécommandables à fonctionner de façon incorrecte.

Le bouton VOLUME ne fonctionne pas.

- ➔ Le bouton VOLUME n'affecte pas les sources d'entrée réglées pour une sortie de renvoi (page 50).

L'affichage de volume clignote.

- ➔ La valeur de volume dépasse le gain total maximal de cette unité. Baissez le volume jusqu'à ce que l'affichage cesse de clignoter.

Un message d'erreur s'affiche.

- ➔ Un circuit de protection est activé. Éteignez l'unité et éliminez la cause du problème (page 37).
- ➔ Un court-circuit peut s'être produit avec les câbles d'enceinte +/- . Vérifiez les branchements des câbles d'enceinte (page 37).

La position du son dans la stéréo est anormale.

- ➔ Vérifiez qu'aucune des enceintes n'est branchée au moyen d'un câble de connexion dont les pôles +/- sont inversés.

Cette unité utilise un microprocesseur, donc des parasites ou autres interférences externes peuvent interrompre son bon fonctionnement. Si cela se produit, éteignez l'unité et rallumez-la après une attente d'environ une minute.

Caractéristiques techniques

Sortie pour enceintes

Sortie nominale	100 W + 100 W (8 Ω) 170 W + 170 W (4 Ω)
Distorsion harmonique totale	0,008 % (1 kHz, 8 Ω, 100 W)
Réponse en fréquence	10 Hz – 100 kHz (+0/–3,0 dB pour une sortie de 1 W)
Rapport signal/bruit	110 dB (IHF-A)
Facteur d'amortissement	370
Impédance minimale compatible	4 Ω
Prises de sortie pour enceinte	2 paires (L/R) (type bornier à vis)

Entrées

Prises XLR	1 paire (L/R)
Prises RCA	4 paires (L/R)
Prises PHONO	1 paire (L/R) (commutable MM/MC)
Prises EXT. PRE IN	1 paire (L/R)
Impédance d'entrée	
XLR, RCA	10 kΩ
PHONO (MM)	47 kΩ
PHONO (MC)	100 Ω
EXT. PRE IN	47 kΩ

Sorties

Prises XLR	1 paire (L/R) (combinant PRE OUT et REC OUT)
Prises RCA	1 paire (L/R) (combinant PRE OUT et REC OUT)
Prise PHONES	1
Impédance de sortie	
RCA	100 Ω
Rapport S/B de sortie PRE OUT (pour sortie de 1 V)	
Entrée XLR, RCA	109 dB
Entrée PHONO (MM)	93 dB
Entrée PHONO (MC)	75 dB
Gain	
Préamplificateur	24,5 dB (avec VOLUME au maximum)
Amplificateur de puissance	29 dB
Commandes de tonalité	
BASS	±12 dB (63 Hz)
TREBLE	±12 dB (14 kHz)

Générales

Alimentation électrique	
Modèle Europe/Hong-Kong	CA 230 V, 50 Hz
Modèle USA/Canada	CA 120 V, 60 Hz
Consommation électrique	
Modèle Europe/Hong-Kong	320 W 68 W (sans signal)
Modèle USA/Canada	270 W 68 W (sans signal)
Dimensions externes	445 × 191 × 468 mm (L × H × P, saillies incluses)
Poids	27,2 kg
Température de fonctionnement	+5 °C à +35 °C

Accessoires fournis

- Cordon d'alimentation × 1
- Télécommande (RC-1301) × 1
- Piles pour télécommande (AAA) × 2
- Patins en feutre × 4
- Mode d'emploi (ce document) × 1
- Carte de garantie × 1

- Caractéristiques techniques et aspect sont sujets à changements sans préavis.
- Le poids et les dimensions sont des valeurs approchées.
- Les illustrations de ce mode d'emploi peuvent légèrement différer des modèles de production.

Schémas avec cotes

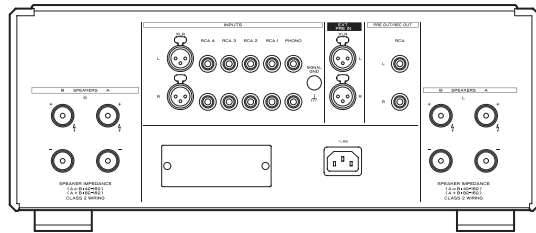
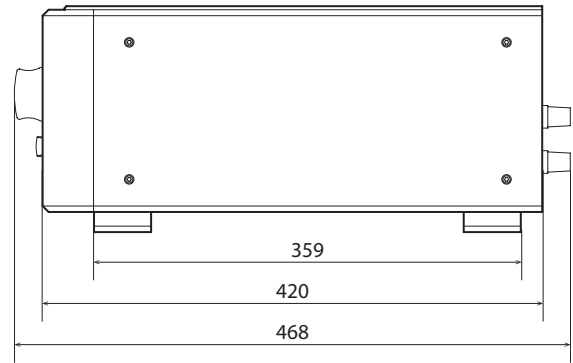
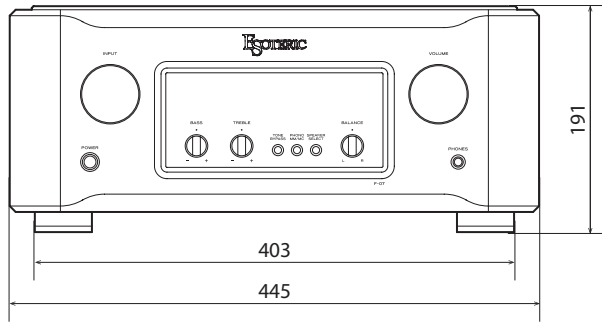

Les dimensions sont en millimètres (mm)

INSTRUCCIONES IMPORTANTES DE SEGURIDAD

	CAUTION RISK OF ELECTRIC SHOCK DO NOT OPEN	
<p>PRECAUCIÓN: PARA REDUCIR EL RIESGO DE DESCARGA ELÉCTRICA, NO quite la cubierta (ni el panel posterior). NO hay piezas internas que el usuario pueda reparar. Para reparaciones, remítase a un servicio técnico cualificado.</p>		



El símbolo del rayo acabado en flecha dentro de un triángulo equilátero alerta al usuario de la presencia de un "voltaje peligroso" sin aislar dentro de la carcasa del producto que puede ser de magnitud suficiente como para constituir riesgo de descarga eléctrica para las personas.



El signo de exclamación dentro de un triángulo equilátero alerta al usuario de la presencia de importantes instrucciones de funcionamiento y mantenimiento en la literatura que acompaña al aparato.

AVISO: PARA EVITAR RIESGO DE INCENDIO O DESCARGAS ELÉCTRICAS, NO EXPONGA ESTE APARATO A LA LLUVIA NI A LA HUMEDAD.

PRECAUCIÓN

- NO quite las carcasas externas ni deje al aire la electrónica. ¡EN EL INTERIOR NO HAY PIEZAS QUE EL USUARIO PUEDA MANIPULAR!
- SI EXPERIMENTA PROBLEMAS CON ESTE PRODUCTO, PÓNGASE EN CONTACTO CON EL ESTABLECIMIENTO DONDE ADQUIRIÓ LA UNIDAD PARA SOLICITAR SERVICIO TÉCNICO. NO UTILICE EL APARATO HASTA QUE HAYA SIDO REPARADO.
- EL USO DE CONTROLES, AJUSTES O PROCEDIMIENTOS QUE NO SEAN LOS ESPECIFICADOS EN ESTE MANUAL PUEDE CAUSAR EXPOSICIÓN A RADIACIONES PELIGROSAS.

EN EE. UU./CANADÁ, UTILICE SOLO ALIMENTACIÓN CON CORRIENTE DE 120 V.

Modelo para EE. UU.

Se ha comprobado que este equipo cumple con los límites establecidos para los dispositivos digitales de Clase B, de acuerdo con el apartado 15 de las Normas de la FCC. Estos límites están diseñados para proporcionar una protección razonable contra interferencias perjudiciales en instalaciones residenciales. Este equipo genera, utiliza y puede irradiar energía de radiofrecuencia y, si no se instala y se utiliza de acuerdo con las instrucciones, puede causar interferencias perjudiciales en las comunicaciones por radio. Sin embargo, no se puede garantizar que dichas interferencias no se produzcan en instalaciones particulares. Si este equipo causa interferencias perjudiciales en la recepción de radio o televisión, que se comprueban apagando y encendiendo el equipo, se recomienda al usuario que intente corregirla mediante una o varias de las siguientes medidas:

- Reoriente o recoloque el equipo y/o la antena receptora.
- Aumente la separación entre el equipo y el receptor.
- Conecte el equipo a una toma de electricidad situada en un circuito eléctrico diferente al del receptor.
- Consulte al distribuidor o solicite ayuda a un técnico de radio/TV con experiencia.

Modelo para Europa



Este producto cumple con las exigencias de las directivas europeas y con los reglamentos de la Comisión Europea.

PRECAUCIÓN

Cualquier cambio o modificación efectuada en este equipo que no haya sido expresamente aprobada por la parte responsable del cumplimiento de los requisitos exigidos podría invalidar el derecho del usuario a utilizar el equipo.

INSTRUCCIONES IMPORTANTES DE SEGURIDAD (continuación)

- 1) Lea estas instrucciones.
 - 2) Conserve estas instrucciones.
 - 3) Cumpla con lo indicado en los avisos.
 - 4) Siga todas las instrucciones.
 - 5) No utilice este aparato cerca del agua.
 - 6) Límpielo solo con un trapo seco.
 - 7) No bloquee ninguna de las ranuras de ventilación. Instale este aparato de acuerdo con las instrucciones del fabricante.
 - 8) No instale este aparato cerca de fuentes de calor como radiadores, calentadores, hornos u otros aparatos (incluyendo amplificadores) que produzcan calor.
 - 9) No elimine el sistema de seguridad que supone el enchufe polarizado o con toma de tierra. Un enchufe polarizado tiene dos bornes, uno más ancho que el otro. Uno con toma de tierra tiene dos bornes iguales y una tercera lámina para la conexión a tierra. El borne ancho o la lámina se incluyen para su seguridad. Si el enchufe que venga con la unidad no encaja en su salida de corriente, haga que un electricista cambie su salida anticuada.
 - 10) Evite que el cable de corriente quede de forma que pueda ser pisado o quedar retorcido o aplastado, especialmente en los enchufes, receptáculos o en el punto en el que salen del aparato.
 - 11) Use solo accesorios / complementos especificados por el fabricante.
 - 12) Utilice este aparato solo con un soporte, trípode o bastidor especificado por el fabricante o que se venda con el propio aparato. Cuando utilice un bastidor con ruedas, tenga cuidado al mover la combinación de aparato/bastidor para evitar que vuelque y puedan producirse daños.
- 
- 13) Desconecte este aparato de la corriente durante las tormentas eléctricas o cuando no lo vaya a usar durante un periodo de tiempo largo.
 - 14) Dirija cualquier posible reparación solo al servicio técnico oficial. Este aparato deberá ser reparado si se ha dañado de alguna forma, como por ejemplo si el cable de corriente o el enchufe están rotos, si ha sido derramado algún líquido sobre la unidad o algún objeto ha sido introducido en ella, si ha quedado expuesto a la lluvia o la humedad, si no funciona normalmente o si ha caído al suelo en algún momento.
- Este aparato libera corriente nominal no válida para el funcionamiento a través de la toma de corriente, aún cuando el interruptor de encendido y activación (POWER o STANDBY/ON) no esté en la posición de encendido (ON).
 - El enchufe que se conecta a la red es el dispositivo de desconexión, por lo que deberá permanecer siempre en perfecto estado de uso.
 - Deberá llevar cuidado si utiliza auriculares con este producto, ya que una excesiva presión sonora (volumen) procedente de los mismos puede causar pérdidas de audición.

AVISO

Los productos con construcción de Clase **I** están equipados con un cable de alimentación que tiene conexión de tierra. El cable de estos productos deberá conectarse a una toma de corriente que tenga conexión de protección de tierra.

PRECAUCIÓN

- No exponga este aparato a salpicaduras ni goteras.
- No coloque objetos que contengan líquidos, como por ejemplo jarrones, sobre el aparato.
- No instale este aparato en lugares cerrados tales como estanterías o similares.
- Este aparato debe situarse lo suficientemente cerca de una toma de electricidad como para poder alcanzar fácilmente el cable de corriente en cualquier momento.
- Si el producto utiliza pilas (esto incluye las pilas instaladas y los "packs" de pilas), se evitará su exposición directa al sol, al fuego o a cualquier otra fuente de calor excesivo.
- **PRECAUCIÓN** con los productos que emplean baterías de litio reemplazables: existe peligro de explosión si la batería se reemplaza por otra de tipo incorrecto. Reemplácela sólo por otra igual o de tipo equivalente.



Precauciones con respecto a las pilas

Un mal uso de las pilas puede hacer que se rompan o que tengan fugas y ello causar fuego, lesiones u oxidación en los objetos cercanos. Por favor, lea y observe las siguientes precauciones cuidadosamente.

- Asegúrese de introducir las pilas siempre con la correcta orientación de los polos positivo (+) y negativo (-).
- Use pilas del mismo tipo. Nunca utilice juntas pilas de tipos diferentes.
- Si no va a utilizar el mando a distancia durante mucho tiempo (más de un mes), quite las pilas para evitar que se sulfaten y tengan fugas.
- Si las pilas presentan fugas, limpie el líquido que haya caído en el compartimento y sustituya las pilas por otras nuevas.
- No utilice pilas que no sean del tipo especificado. No mezcle pilas nuevas con viejas ni utilice juntas pilas de tipos distintos.
- No caliente ni desarme las pilas. Nunca tire pilas al fuego ni al agua.
- No transporte ni almacene pilas con otros objetos metálicos. Las pilas podrían producir cortocircuitos, perder líquido o explotar.
- Nunca recargue una pila si no está completamente seguro de que es una pila recargable.

Para consumidores europeos

Deshacerse de aparatos eléctricos, electrónicos, pilas/baterías y acumuladores

- a) Todos los aparatos eléctricos y electrónicos, y pilas/baterías y acumuladores gastados, deben ser eliminados separados del resto de basura común y únicamente en los "puntos limpios" o bajo los procedimientos especificados por el gobierno o autoridades municipales locales.
- b) Con la eliminación correcta de los equipos eléctricos y electrónicos, y de pilas/baterías y acumuladores gastados, estará ayudando a conservar recursos muy valiosos y a evitar los posibles efectos negativos en la salud humana y en el medio ambiente.
- c) La eliminación incorrecta de los equipos eléctricos y electrónicos, y pilas/baterías y acumuladores, puede producir efectos muy dañinos en el medio ambiente y en la salud humana a causa de las sustancias peligrosas que pueden encontrarse en estos equipos.
- d) El símbolo de Eliminación de Aparatos Eléctricos y Electrónicos (WEEE en inglés), identificado por cubos de basura con ruedas tachados, indican que los equipos eléctricos y electrónicos, y las pilas/baterías y acumuladores, deben ser eliminados de forma totalmente independiente con respecto a la basura doméstica.

Si una pila/batería o un acumulador contienen más cantidad de los valores especificados de plomo (Pb), mercurio (Hg), y/o cadmio (Cd) según está definido en la Directiva relativa a las pilas (2006/66/EC), entonces los símbolos químicos correspondientes a estos elementos estarán indicados debajo del símbolo WEEE.

Pb, Hg, Cd
- e) Existen sistemas para la eliminación y recogida a disposición del usuario final. Si necesita más información sobre cómo deshacerse de aparatos eléctricos y electrónicos antiguos, así como de pilas/baterías y acumuladores, póngase en contacto con su ayuntamiento, con la correspondiente empresa del servicio de recogida de residuos o con el establecimiento donde adquirió ese aparato.

MEXCEL is a registered trademark of Mitsubishi Cable Industries, Ltd. in Japan and other countries.

ESOTERIC is a trademark of TEAC CORPORATION, registered in the U.S. and other countries.

Los nombres de otras compañías, nombres de productos y logos que aparecen en este documento son marcas comerciales o registradas de sus respectivos propietarios.

Gracias por adquirir este producto Esoteric.

Lea detenidamente este manual para obtener el mejor rendimiento de este producto. Después de leerlo, guárdelo en un lugar seguro, junto con la tarjeta de la garantía, para futuras consultas.

INSTRUCCIONES IMPORTANTES DE SEGURIDAD.....	55
Antes de su utilización.....	58
Precauciones de uso.....	59
Conexiones.....	60
Conexión de los altavoces.....	62
Notas sobre los circuitos de protección.....	63
Conexiones para usar como preamplificador.....	64
Conexiones para usar como etapa de potencia.....	64
Notes sobre el mando a distancia.....	65
Nombres y funciones de las partes (unidad principal).....	66
Uso de auriculares.....	67
Nombres y funciones de las partes (mando a distancia).....	68
Funcionamiento básico.....	69
Ajustes de configuración.....	73
Menú 1 de ajustes de configuración.....	74
Menú 2 de ajustes de configuración.....	75
Menú 3 de ajustes de configuración.....	76
Restablecer los ajustes de fábrica.....	77
Solución de posibles fallos.....	78
Especificaciones.....	79
Dibujos con las dimensiones.....	80

Qué hay en la caja

Asegúrese de que la caja incluye todos los accesorios suministrados que se muestran a continuación. Por favor, póngase en contacto con el establecimiento donde adquirió este producto si falta cualquiera de estos accesorios o si alguno ha sufrido desperfectos durante el transporte.

- Cable de corriente × 1
- Mando a distancia (RC-1301) × 1
- Pilas para el mando a distancia (AAA) × 2
- Almohadillas de fieltro* × 4
- Manual del usuario (este documento) × 1
- Tarjeta de garantía × 1

* Coloque en la base de las patas las almohadillas de fieltro incluidas para evitar rayar la superficie sobre la que se ponga la unidad.

Precauciones de uso

- Coloque la unidad en un lugar estable cerca del equipo de audio con el que la vaya a utilizar.
- No instale esta unidad donde pueda calentarse. Esto incluye lugares que estén expuestos a la luz solar directa o cercanos a un radiador, calefactor, estufa o cualquier otro aparato de calefacción. Tampoco coloque esta unidad encima de otro amplificador o equipo que genere calor.
- Evite lugares sujetos a vibraciones o expuestos a polvo, humedad o frío excesivos.
- Para permitir una buena disipación del calor, deje al menos 20 cm entre esta unidad y las paredes u otros componentes del equipo cuando la instale. Si se coloca en un rack, tome precauciones para evitar un sobrecalentamiento, dejando al menos 20 cm libres por encima de la unidad y 10 cm por detrás. Si no deja estos márgenes de seguridad, el calor podría acumularse en el interior y provocar fuego.
- No instale la unidad boca arriba ni de lado.
- No coloque nada encima de la unidad, ni siquiera discos CD, CD-R, discos de vinilo LP o cintas de cassette. No ponga paños o telas encima de la unidad, no la coloque sobre una cama, ni tampoco sobre una alfombra o moqueta gruesa.
- No mueva la unidad durante su funcionamiento.
- Lleve cuidado al mover la unidad para evitar lesiones, ya que pesa bastante. Pida ayuda a alguien si es necesario.
- El voltaje suministrado a la unidad deberá coincidir con el voltaje indicado en el panel posterior. Si tiene dudas al respecto, consulte a un electricista.
- No abra la carcasa de la unidad porque podría causar daños en los circuitos o una descarga eléctrica. En caso de que se introduzca un objeto extraño en la unidad, contacte con su distribuidor.
- Cuando desenchufe el cable de corriente de la toma de electricidad, tire siempre directamente del conector, nunca tire del cable.

Mantenimiento

Utilice un paño suave y seco para limpiar la superficie de la unidad. Para manchas difíciles, use un paño húmedo que haya sido bien escurrido para eliminar el exceso de líquido.

⚠ Por seguridad, desenchufe el cable de corriente de la toma de electricidad antes de limpiar la unidad.

- Nunca derrame ni pulverice líquido directamente sobre esta unidad.
- No utilice gamuzas ni paños impregnados con productos químicos, ni disolvente o sustancias similares, ya que pueden dañar la superficie de la unidad.
- Evite que materiales de goma o de plástico estén en contacto con la unidad durante largos períodos de tiempo, ya que pueden dañar la carcasa.

Precauciones al hacer la conexiones

- Termine todas las conexiones antes de enchufar el cable de corriente a la toma de electricidad.
- Lea los manuales de instrucciones de todos los dispositivos que se van a conectar y siga sus indicaciones.
- No agrupe ni mezcle cables de conexiones con cables de corriente, ya que esto puede causar ruidos.

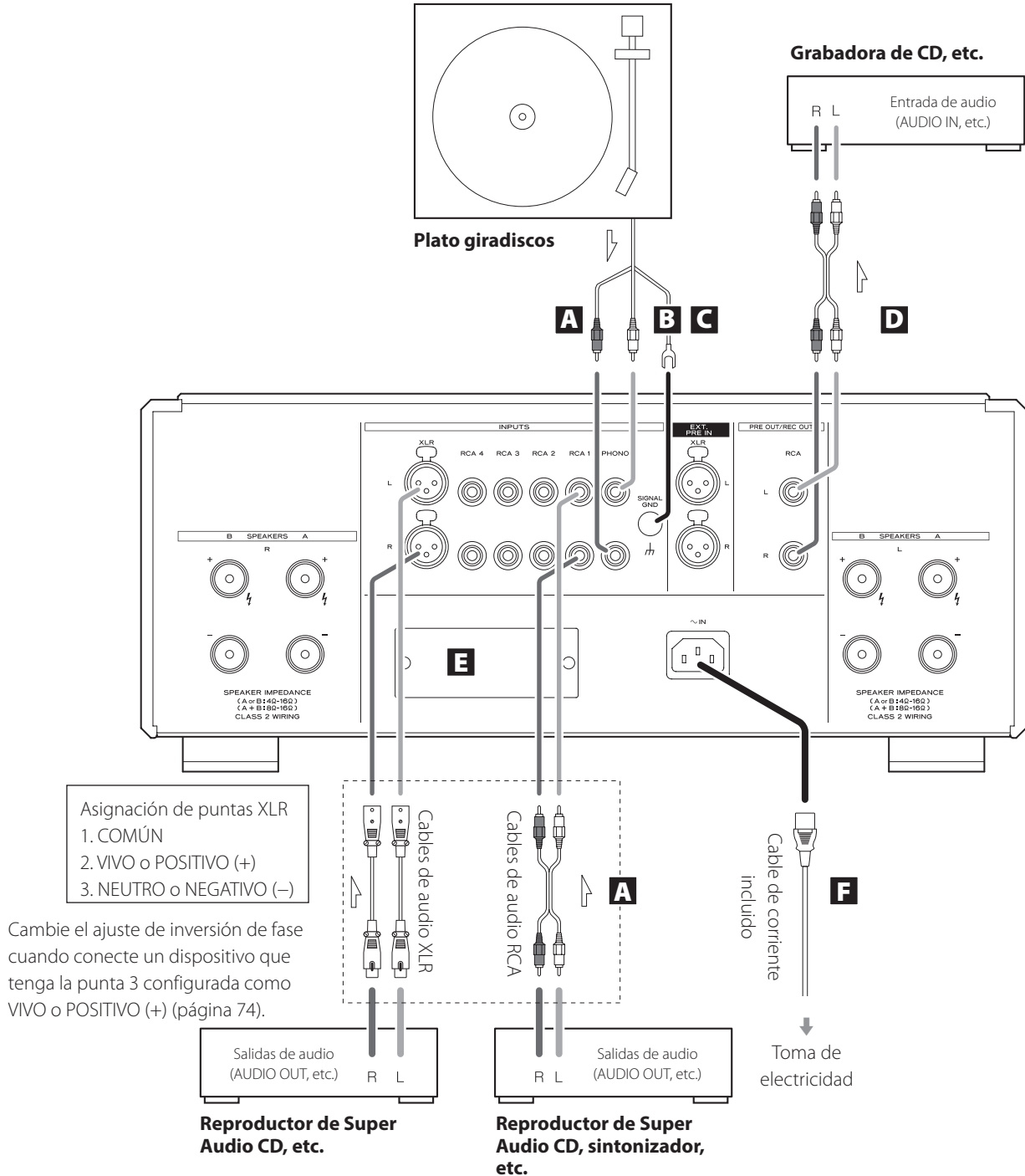

A Terminales de entrada analógica (INPUTS)

Conecte a estos terminales los terminales de salida analógica de reproductores de Super Audio CD, reproductores de DVD, pletinas de cassette, sintonizadores u otros equipos.

Conecte el terminal R de un de los pares de esta unidad al terminal derecho (R) de un dispositivo de salida, y el terminal L del mismo par de esta unidad al terminal izquierdo (L) del dispositivo de salida.

Para las conexiones utilice cables de los disponibles en establecimientos comerciales.

Para los terminales XLR: utilice un cable de audio XLR balanceado. Inserte un conector XLR hasta que se bloquee la palanca de retención del terminal. Pulse esta palanca para desconectarlo.

Para los terminales RCA: utilice un cable de audio RCA.

Conecte los conectores blancos a los terminales blancos (L) y los conectores rojos a los terminales rojos (R).

- Los terminales de entrada XLR pueden ser cambiados para que la punta 3 sea el VIVO o POSITIVO (+) (página 74).

Conexión de platos giradiscos

Esta unidad lleva incorporado un ecualizador para platos giradiscos. Cuando conecte un plato giradiscos, utilice los terminales PHONO.

- Conecte siempre la conexión de tierra del plato giradiscos al terminal de conexión a tierra SIGNAL GND de esta unidad.
- Utilice el botón PHONO MM/MC para ajustar el tipo de cápsula que se esté utilizando (página 71).

B Terminal de conexión a tierra SIGNAL GND

Si conecta este terminal al terminal de conexión de tierra de un reproductor de Super Audio CD, de una etapa de potencia o de otro dispositivo mediante un cable con recubrimiento aislante de los que se pueden adquirir en establecimientos comerciales, podría mejorar la calidad del audio.

- Esta conexión no es una toma de tierra de seguridad eléctrica.

C Terminales de entrada de preamplificador (EXT. PRE IN)

Conecte aquí un preamplificador externo para utilizar esta unidad como etapa de potencia (página 64).

D Terminales de salida analógica (PRE OUT/REC OUT)

Por estos dos terminales salen dos canales de audio analógico. Conéctelos a los terminales de entrada analógica de otro dispositivo.

Cuando los conecte a una grabadora de CD o a otro dispositivo de entrada de audio, configure la salida PRE OUT (página 75) de acuerdo con el uso pretendido.

Para utilizar esta unidad como preamplificador, consulte "Conexiones para usar como preamplificador" en la página 64.

Conecte el terminal R de un par de esta unidad al terminal derecho (R) de un dispositivo de entrada, y el terminal L del mismo par de esta unidad al terminal (L) del dispositivo de entrada.

Para las conexiones utilice cables de los disponibles en establecimientos comerciales.

Para los terminales XLR: utilice un cable de audio XLR balanceado.

Inserte un conector XLR hasta que se bloquee.

Para los terminales RCA: utilice un cable de audio RCA.

Conecte los conectores blancos a los terminales blancos (L) y los conectores rojos a los terminales rojos (R).

E Ranura para tarjetas opcionales

Esta ranura es para instalar tarjetas opcionales que se venden por separado.

F Entrada para el cable de corriente (~IN)

Conecte a esta entrada el cable de corriente incluido. No lo conecte a una toma de electricidad hasta que no haya terminado todas las demás conexiones.



Utilice solamente un cable de corriente Esoteric original. El uso de otros cables de corriente puede provocar fuego o descargas eléctricas.

En Esoteric utilizamos **cables Esoteric MEXCEL libres de esfuerzo** como referencia.

Para más información, visite el siguiente sitio web:

<http://www.esoteric.jp/products/esoteric/accessory/indexe.html>

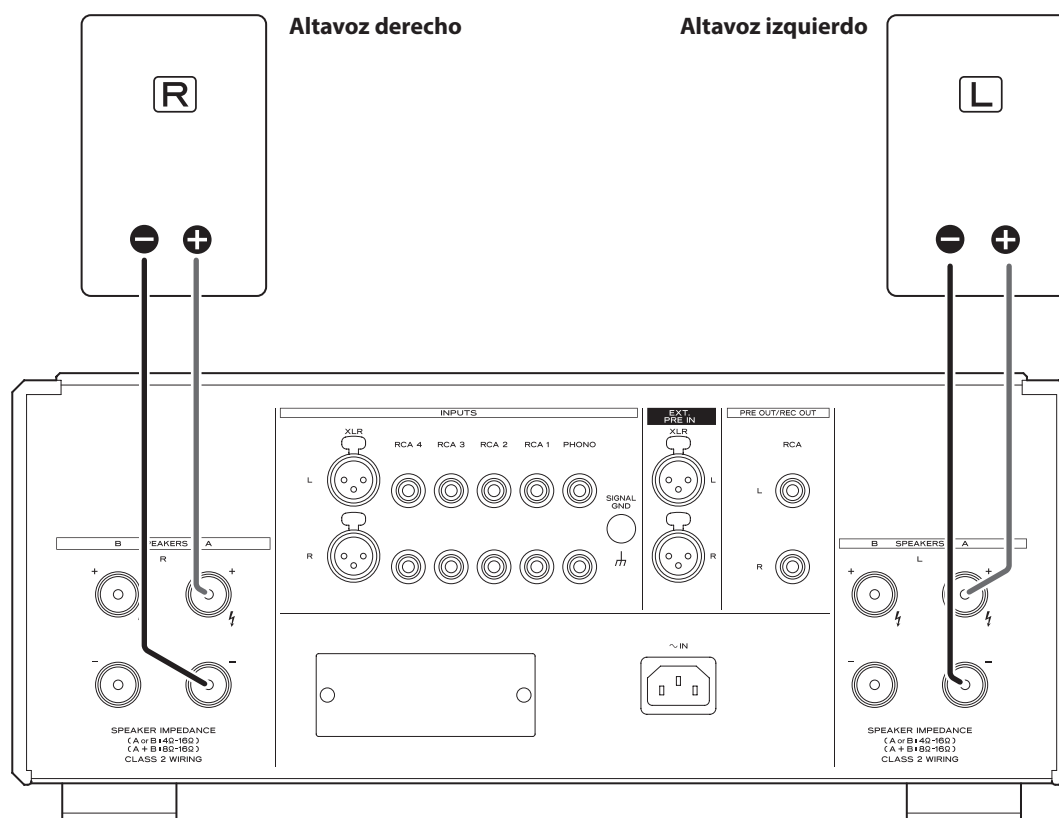

Notas sobre los cables de altavoz

- Para conectar los altavoces utilice cables de altavoz de los disponibles en establecimientos comerciales.
- Utilice los cables de altavoz más cortos que pueda. Cuanto más largos sean los cables, mayor será el valor de resistencia y más se reducirá el factor de amortiguamiento. Es más, la longitud también incrementa la impedancia y la capacitancia, degradando la calidad de sonido de las altas frecuencias.
- Utilice cables de la misma longitud para los altavoces izquierdo y derecho.

Cómo conectar los cables de altavoz

Utilice cables de altavoz de los disponibles en establecimientos comerciales para conectar el terminal + de la unidad al terminal + del altavoz y el terminal – de la unidad al terminal – del altavoz.

- Utilice cables con una impedancia de al menos 4 Ω.
- Si va a utilizar dos parejas de altavoces al mismo tiempo, los altavoces deberán tener una impedancia de al menos 8 Ω.
- Si la punta con los hilos metálicos al descubierto (sin recubrimiento en el extremo) de un cable de altavoz entra en contacto con otro cable o terminal, puede dar lugar a un cortocircuito. Nunca deje que esto suceda.
- No conecte más de un amplificador a un altavoz.
- No agrupe ni mezcle cables de altavoz con cables de corriente. Si lo hace, puede originarse ruido.

⚠ El cable de corriente siempre deberá estar desconectado cuando se conecten los cables de altavoz.

Si utiliza cables con el extremo metálico al descubierto

Afloje la cubierta e inserte el núcleo del cable en el agujero del terminal. A continuación, apriete la cubierta.

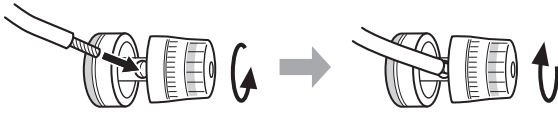

Si utiliza cables con conectores de horquilla

Afloje la cubierta e inserte la horquilla entre la cubierta y la base del terminal. A continuación, apriete la cubierta.

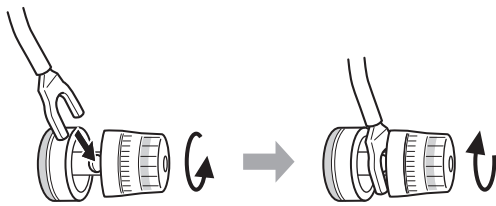

- Cuando utilice conectores de horquilla, el diámetro interior de estos deberá ser de al menos 8 mm.

Si se utilizan conectores de tipo banana

Con la cubierta apretada, inserte el conector en la abertura del extremo del terminal.

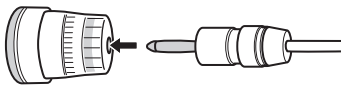

- Lea atentamente las instrucciones de los conectores de tipo banana que esté utilizando.

Nota sobre el modelo para Europa

De acuerdo con las regulaciones de seguridad europeas, no está permitida la conexión de conectores de tipo banana en los terminales de altavoces de los modelos europeos. Los orificios donde se introducen los conectores de tipo banana han sido tapados con tapones negros. Conecte los altavoces usando cables sin recubrimiento en el extremo (con los hilos metálicos al descubierto) o con conectores de horquilla. Si los tapones se salen de los terminales, vuelva a colocarlos en su posición original.

Esta unidad lleva incorporados un circuito de protección contra corriente continua (DC en inglés), un circuito de protección contra sobretensión y un circuito de protección contra sobrecalentamiento.

Cuando se activa un circuito de protección, el anillo situado alrededor del botón POWER parpadea y en la pantalla aparece intermitentemente uno de los siguientes mensajes de error:

DCout ERR!

El circuito de protección contra corriente continua está activo. Apague la unidad y espere varios minutos antes de volver a encenderla.

OverCURNT!

El circuito de protección contra sobretensión está activo. Es posible que se haya producido un cortocircuito con los cables +/- de los altavoces. En ese caso, apague la unidad y compruebe las conexiones de dichos cables.

Over TEMP!

El circuito de protección contra sobrecalentamiento está activo. Se ha elevado la temperatura interna. Apague la unidad y espere un rato para que descienda la temperatura. También puede cambiar las condiciones de instalación para mejorar la ventilación.

- Si el circuito de protección continúa activado durante 30 segundos, la unidad se apagará ella sola automáticamente. Después de esto, el botón POWER estará inoperativo durante tanto tiempo como la temperatura interna siga siendo elevada.

Si el indicador continúa parpadeando, incluso aunque se hayan eliminado las causas probables, póngase en contacto con el establecimiento donde adquirió la unidad.

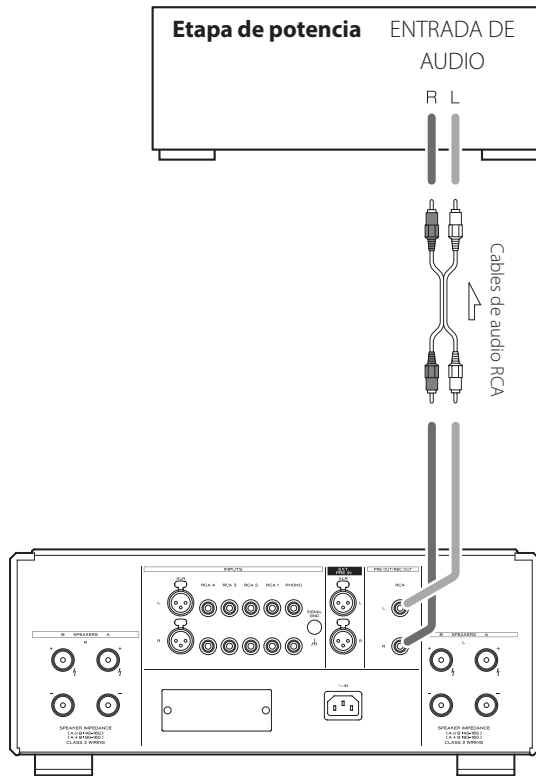

Conexiones

Utilice cables RCA de los disponibles en establecimientos comerciales para conectar los terminales de salida analógica (PRE OUT/REC OUT) de esta unidad a los terminales de entrada analógica de la etapa de potencia.

Ajustes de configuración

Utilizando el Menú 3 de ajustes de configuración, ponga el modo de funcionamiento en PREAMP (página 77).

⚠ Precauciones al hacer las conexiones

Termine todas las conexiones antes de enchufar el cable de corriente a la toma de electricidad.

Lea los manuales de instrucciones de todos los dispositivos que se van a conectar y siga sus indicaciones.

No agrupe ni mezcle cables de conexiones con cables de corriente, ya que esto puede causar ruidos.

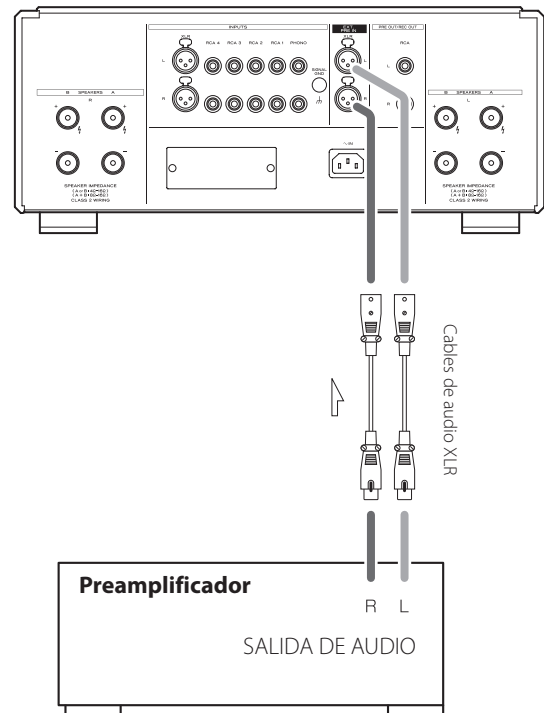

Conexiones

Utilice cables XLR de los disponibles en establecimientos comerciales para conectar los terminales de la entrada de preamplificador (EXT. PRE IN) de esta unidad a los terminales de salida de audio del preamplificador.

Ajustes de configuración

Utilizando el Menú 3 de ajustes de configuración, ponga el modo de funcionamiento en PWRAMP (página 77).

⚠ Precauciones al hacer las conexiones

Termine todas las conexiones antes de enchufar el cable de corriente a la toma de electricidad.

Lea los manuales de instrucciones de todos los dispositivos que se van a conectar y siga sus indicaciones.

No agrupe ni mezcle cables de conexiones con cables de corriente, ya que esto puede causar ruidos.

Precauciones de uso

Cuando utilice el mando a distancia, oriéntelo hacia el receptor de señales de control remoto que hay en la unidad principal a una distancia de 7 metros o menos. No coloque obstáculos entre la unidad principal y el mando a distancia.

Es más, desde un ángulo la recepción puede resultar difícil, por lo que el mando debe utilizarse lo más de frente a la unidad que sea posible.

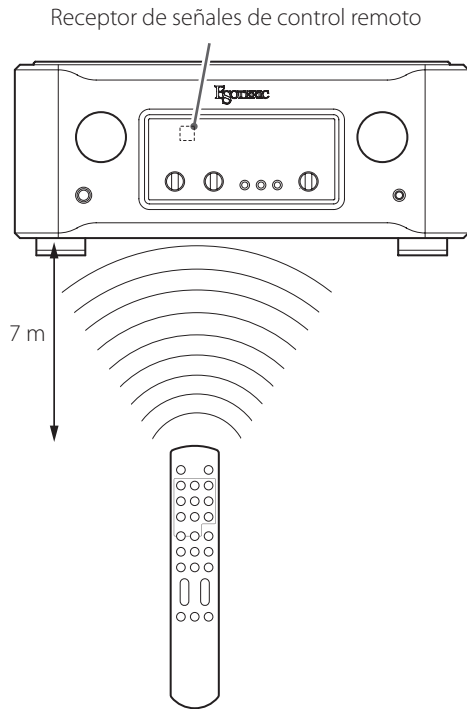

- El mando a distancia podría no funcionar si el receptor de señales de control remoto está expuesto directamente a la luz del sol u otra luz intensa.
- Tenga en cuenta que la utilización de este mando a distancia podría causar el funcionamiento involuntario de otros dispositivos que puedan ser controlados por rayos infrarrojos.

Instalación de las pilas

Quite la tapa de la parte posterior del mando a distancia e inserte en el compartimento dos pilas AAA con sus polos \oplus/\ominus orientados como se muestra en la figura. Vuelva a colocar la tapa.

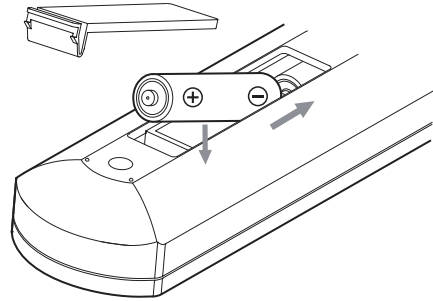

Cuándo sustituir las pilas

Si la distancia requerida entre el mando a distancia y la unidad principal disminuye o si la unidad deja de responder a los botones del mando a distancia, cambie ambas pilas por otras nuevas.

Deshágase de las pilas usadas según las instrucciones que figuren en las mismas o los requisitos establecidos por las autoridades locales.

PRECAUCIÓN



Un mal uso de las pilas podría hacer que se rompan o se sulfaten (pierdan líquido), lo que podría originar fuego, lesiones o la oxidación de materiales cercanos.

Por favor, lea atentamente y observe las instrucciones de las precauciones de la página 57.

Nombres y funciones de las partes (unidad principal)

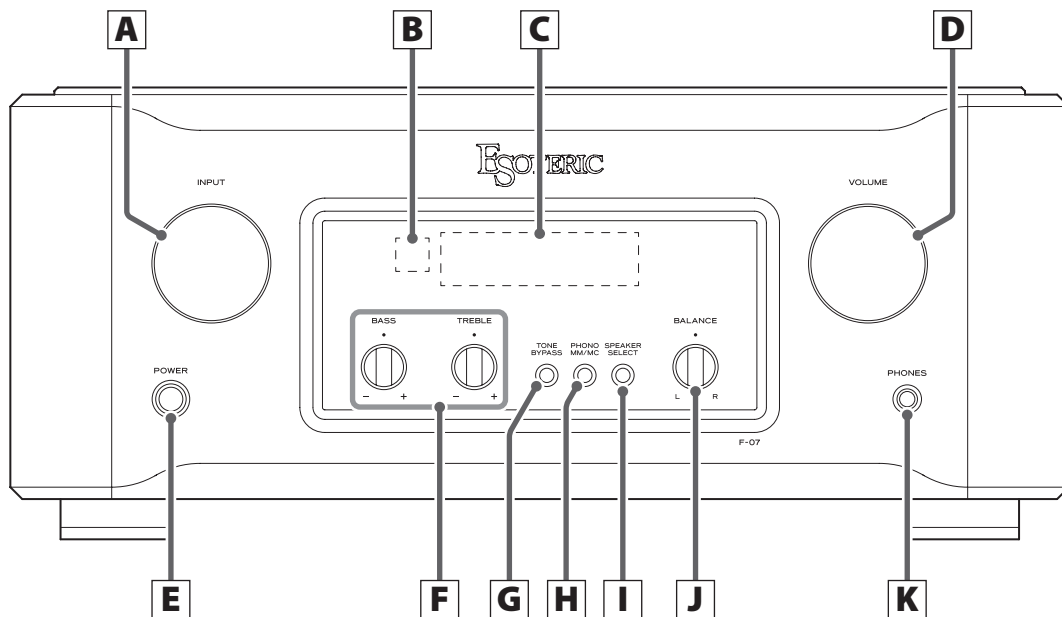

A Mando INPUT

Gire este mando para seleccionar la entrada activa. Seleccione la entrada que esté conectada al dispositivo que desee utilizar.

- Se pueden cambiar los nombres que aparecen en pantalla para indicar los terminales de entrada (página 74).

Cuando esté abierta la pantalla de ajustes de configuración, utilice este mando para cambiar los valores de los ajustes.

Cuando introduzca un nombre de fuente de entrada, utilice este mando para mover el cursor.

B Receptor de señales de control remoto

Recibe las señales del mando a distancia. Cuando utilice el mando a distancia, apunte con el extremo del mando hacia este panel receptor (página 65).

C Pantalla

Muestra el nombre de la fuente de entrada activa, el volumen, los apartados de configuración, etc.

D Mando VOLUME

Se utiliza para ajustar el volumen.

Gire este mando hacia la derecha para subir el volumen y hacia la izquierda para bajarlo.

- El mando VOLUME no afectará a las fuentes de entrada que estén configuradas como salidas directas (página 76).



Los ruidos repentinos a alto volumen pueden causar lesiones auditivas y otros problemas. Ponga siempre al mínimo el volumen antes de comenzar a reproducir, y ajústelo a un nivel adecuado una vez que haya comenzado la reproducción.

E Botón POWER

Púselo para encender y apagar la unidad.

Cuando la unidad está encendida, el anillo que rodea el botón se ilumina en azul.

- Cuando no utilice la unidad, apáguela.
- Para proteger los altavoces, siga los procedimientos correctos al encender y apagar la unidad (páginas 69 y 70).

F Controles de tono

Utilice estos controles para ajustar los niveles de los diferentes rangos de frecuencias.

Gire hacia el símbolo + para aumentar el nivel y hacia el símbolo – para disminuirlo.

Póngalos en la marca ● si desea una respuesta plana (sin ajuste).

BASS

Ajusta en nivel de los graves (bajas frecuencias).

TREBLE

Ajusta el nivel de los agudos (altas frecuencias).

- Estos ajustes solo afectan a la salida cuando TONE BYPASS está desactivado.
- Cuando TONE BYPASS está desactivado, "TONE" aparece en la parte superior de la pantalla.

G Botón TONE BYPASS

Se utiliza para activar o desactivar la anulación de tono (tone bypass).

Púlselo al menos durante tres segundos para abrir la pantalla de ajustes de configuración.

H Botón PHONO MM/MC

Ajuste aquí el tipo de cápsula (MM/MC) utilizada en el plato giradiscos conectado a los terminales PHONO (página 71).

I Botón SPEAKER SELECT

Este botón selecciona qué terminales de altavoz se van a utilizar. Cuando la pantalla de ajustes de configuración esté abierta, púlselo para cerrarla.

J Mando BALANCE

Ajusta el balance entre izquierda (L) y derecha (R).

K Salida de auriculares PHONES

Conecte aquí un jack estéreo estándar de 6,3 mm.

- Cuando se inserta el jack de unos auriculares, deja de salir sonido por los altavoces.

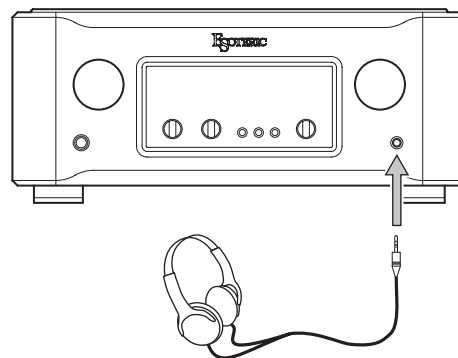

Conecte unos auriculares (jack estéreo estándar de 6,3 mm) a la salida de auriculares PHONES y ajuste el volumen a un nivel adecuado.

⚠ Cuando utilice auriculares, lleve cuidado de no subir el volumen demasiado.

Nombres y funciones de las partes (mando a distancia)

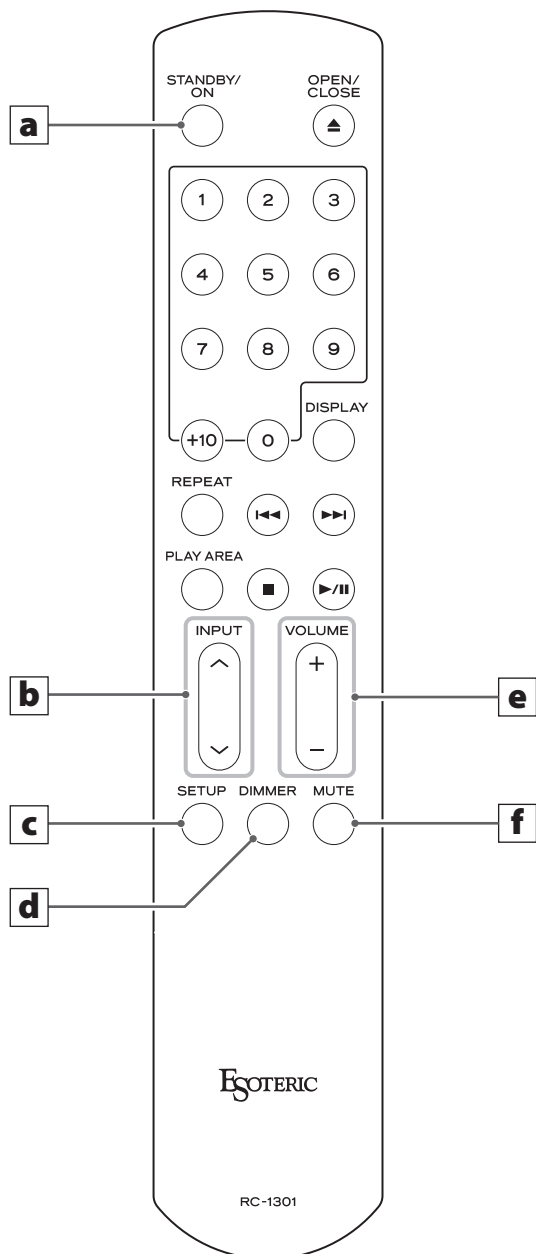

Cuando la unidad principal y el mando a distancia tienen botones con la misma función, en este manual solo se explican los procedimientos para utilizar uno de ellos, aunque el otro también se puede utilizar de la misma manera.

- Los botones no explicados aquí no funcionan con esta unidad.
- Este mando a distancia también se puede utilizar con otros productos Esoteric.

a Botón de ajustes de configuración (STANDBY/ON)

En la pantalla de ajustes de configuración, utilice este botón para confirmar la selección de algunos ajustes y para introducir los nombres de los terminales de entrada.

- Este botón no enciende/apaga la unidad.

b Botones INPUT (^/∨)

Pulse estos botones para cambiar entre las fuentes de entrada. Seleccione el terminal que esté conectado al dispositivo que desee reproducir.

Cuando esté abierta la pantalla de ajustes de configuración, utilice estos botones para cambiar los valores de los ajustes.

Cuando introduzca un nombre de fuente de entrada, utilice estos botones para mover el cursor.

c Botón SETUP

Se utiliza con los Menús 1 y 2 de ajustes de configuración (página 73).

d Botón DIMMER

Se utiliza para ajustar el brillo de la pantalla y de los indicadores (página 72).

e Botones VOLUME (+/-)

Se utilizan para ajustar el volumen. Pulse el botón + para subir el volumen y el botón – para bajarlo.

- Los botones VOLUME (+/-) no afectarán a las fuentes de entrada que estén configuradas como salidas directas (página 76).

f Botón MUTE

Pulse este botón para silenciar temporalmente el sonido.

Pulse otra vez para restablecer el ajuste de volumen (página 70).

- Cuando el sonido está silenciado, "MUTE" parpadea en la pantalla.

Encendido de la unidad

1 Encienda las fuentes de entrada conectadas.

2 Pulse el botón POWER para encender la unidad.

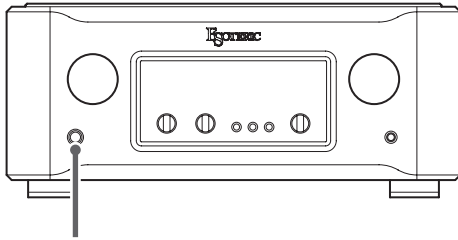

POWER

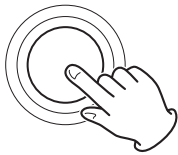

El anillo de alrededor del botón se iluminará en azul.

- Cuando utilice esta unidad como preamplificador, encienda la etapa de potencia lo último.

3 Gire el mando INPUT para seleccionar una fuente de entrada.

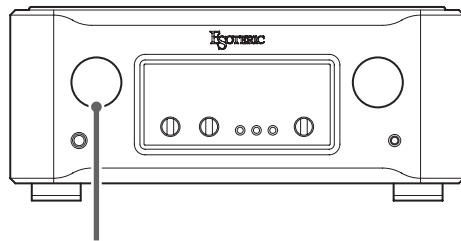

INPUT

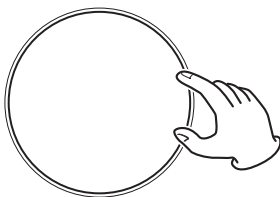

4 Reproduzca la fuente y después ajuste el volumen girando el mando VOLUME.

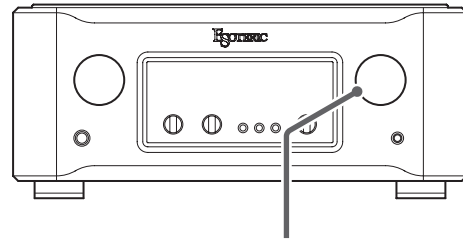

VOLUME

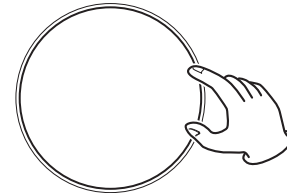

Los ruidos repentinos a alto volumen pueden causar lesiones auditivas y otros problemas. Ponga siempre al mínimo el volumen antes de comenzar a reproducir, y después ajústelo a un nivel adecuado una vez que haya comenzado la reproducción.

Apagado de la unidad

Se puede producir ruido en los altavoces si la unidad se apaga de repente. Para apagar la unidad, siga los pasos indicados a continuación.

1 Si hay un dispositivo conectado reproduciendo, pare la reproducción.

- Cuando utilice esta unidad como preamplificador, apague la etapa de potencia lo primero.

2 Gire el mando VOLUME de esta unidad hacia la izquierda para poner el volumen al mínimo.

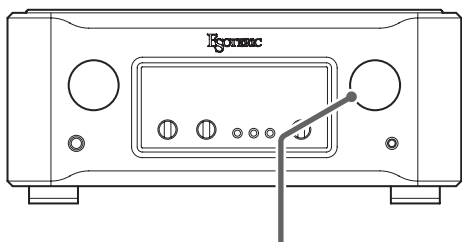

VOLUME

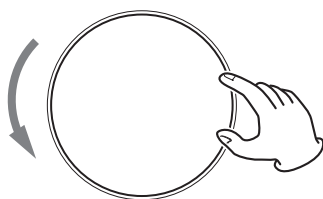

⚠ Ponga siempre el volumen al mínimo antes de encender o apagar la unidad. Si no lo hace, pueden producirse ruidos repentinos a alto volumen que podrían provocar lesiones auditivas o daños en los altavoces al encender la unidad.

3 Pulse el botón POWER para apagar la unidad.

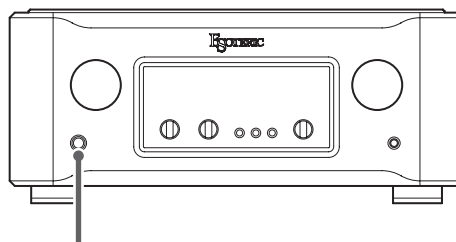

POWER



4 Apague las fuentes de entrada conectadas.

Silenciamiento de la unidad

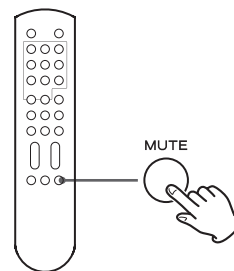

Pulse el botón MUTE del mando a distancia para silenciar temporalmente el sonido. Vuelva a pulsarlo otra vez para restablecer el ajuste de volumen.

- Cuando el sonido está silenciado, "MUTE" parpadea en la pantalla.
- También puede restablecer el sonido girando el mando VOLUME o pulsando los botones VOLUME (+/-).

Controles de tono

Los niveles de las frecuencias graves (BASS) y las frecuencias agudas (TREBLE) pueden ajustarse de forma independiente.

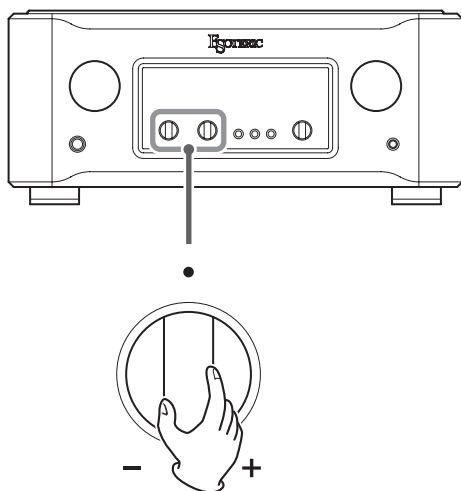

La marca central ● indica el nivel sin ajustar.

- Estos ajustes no tienen efecto cuando TONE BYPASS está activado. Antes de ajustar estos controles, pulse el botón TONE BYPASS de modo que "TONE" aparezca en la parte superior de la pantalla.

Anulación de tono (Tone bypass)

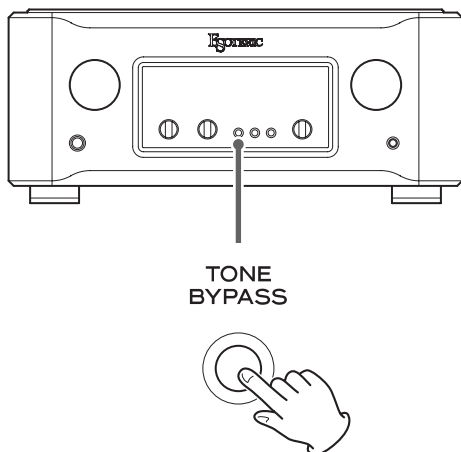

Cuando TONE BYPASS está activado, las señales de audio no pasan a través del circuito de los controles de tono antes de ser amplificadas. Cuando TONE BYPASS está desactivado, "TONE" aparece en la parte superior de la pantalla.

Selección del tipo de cápsula

Debe seleccionar el tipo de cápsula utilizada en el plato giradiscos conectado a los terminales PHONO.

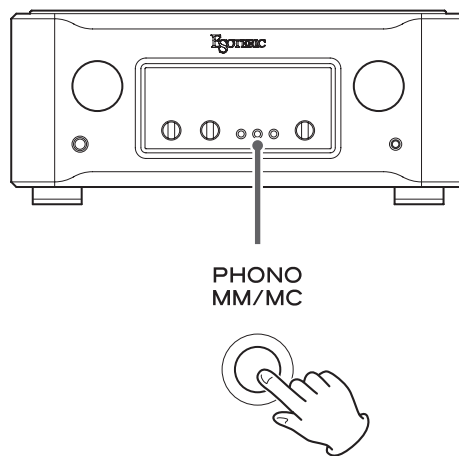

Gire el mando INPUT para seleccionar PHONO como fuente de entrada antes de pulsar el botón PHONO MM/MC para cambiar este ajuste.

Selección de los altavoces

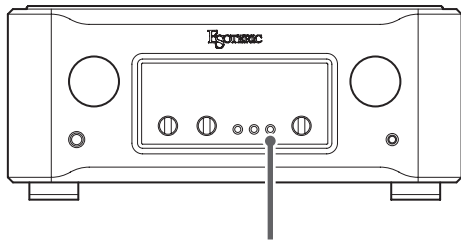

SPEAKER
SELECT



Pulse el botón SPEAKER SELECT para recorrer cíclicamente las siguiente selecciones de altavoces:

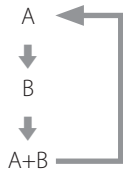

Ajuste del balance

Ajuste el balance entre los canales de salida izquierdo y derecho.

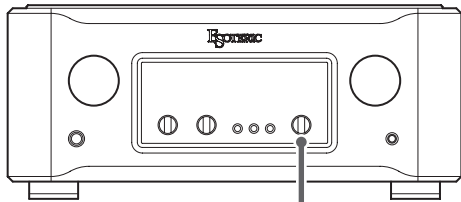

BALANCE



Atenuador de pantalla

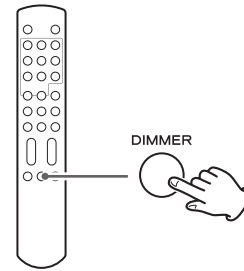

Cada vez que pulse el botón DIMMER, el brillo de la pantalla y de los indicadores cambiará como sigue:

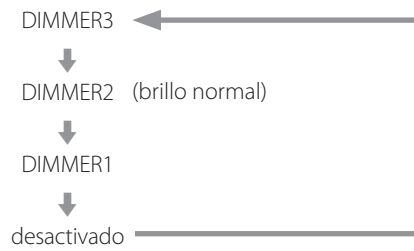

- Incluso aunque esté ajustado en desactivado, la pantalla se iluminará con su brillo normal durante unos segundos al pulsar un botón o girar un mando. Sin embargo, si TONE BYPASS está activado, la pantalla no se iluminará al girar los controles de tono.
- En el modo de ajustes de configuración, la pantalla se ilumina con su brillo normal.

Funcionamiento básico

- 1 Pulse y mantenga pulsado el botón TONE BYPASS durante al menos 3 segundos.**

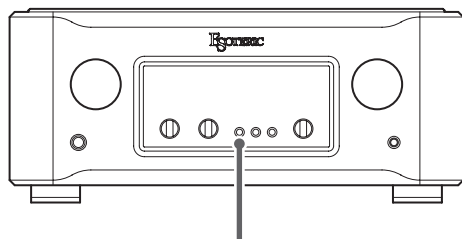

TONE BYPASS

Pulse durante al menos 3 segundos.



El icono de MENU 1 aparecerá en la pantalla.

- También puede pulsar el botón SETUP del mando a distancia.

Cómo abrir el Menú 2 de ajustes de configuración

Con el Menú 1 de ajustes de configuración abierto, pulse y mantenga pulsado el botón TONE BYPASS durante al menos 3 segundos.

- También puede pulsar y mantener pulsado el botón SETUP del mando a distancia durante al menos 3 segundos.

Cómo abrir el Menú 3 de ajustes de configuración

Muestre en pantalla "gato MENU3" (ir a Menú 3) en el Menú 2 de ajustes de configuración y pulse el botón PHONO MM/MC.

- También puede pulsar el botón de ajustes de configuración (STANDBY/ON) del mando a distancia.

- 2 Pulse el botón TONE BYPASS repetidamente para seleccionar el apartado que desee cambiar.**

- También puede pulsar repetidamente el botón SETUP del mando a distancia.
- Mientras se realizan ajustes de configuración, en la pantalla aparece el icono de MENU.
- Si no hace nada durante 10 segundos o más, el modo de ajustes de configuración terminará y se volverá a la pantalla normal.

- 3 Gire el mando INPUT para cambiar el ajuste.**

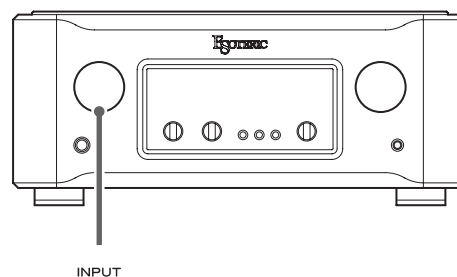

INPUT

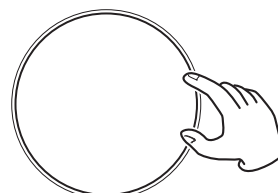

- 4 Pulse el botón SPEAKER SELECT para terminar de hacer los ajustes.**

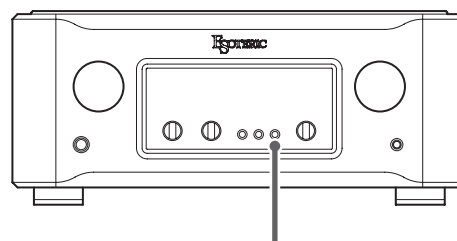

SPEAKER SELECT



Si no hace nada durante 10 segundos o más, el modo de ajustes de configuración terminará y se volverá a la pantalla normal.

- Los ajustes se conservan incluso aunque se desconecte el cable de corriente.

Menú 1 de ajustes de configuración

En el Menú 1 de ajustes de configuración se pueden hacer ajustes con respecto a la fuente de entrada seleccionada.

Se puede ajustar el nivel de salida, la inversión de fase y el nombre de la fuente de entrada. Estos ajustes se pueden hacer de forma independiente para cada entrada.

Ajuste del nivel de salida

Level>***

Es posible ajustar el nivel de salida de la entrada seleccionada. Se puede ajustar en valores que van desde -18.0 dB a +18.0 dB en incrementos de 0.5 dB. El valor por defecto es 0.0 dB.

Nota sobre los ajustes y la calidad de sonido

Los ajustes de configuración del nivel de salida (Level) afectan al volumen. El microordenador de esta unidad analiza estos ajustes y el valor del nivel de volumen de forma integral para llevar a cabo un control unificado de la amplificación del volumen.

Por esta razón, a diferencia de los amplificadores normales que pasan las señales de audio a través de múltiples circuitos, estos ajustes no degradan la calidad del audio.

Inversión de fase

PHASE>***

Este ajuste cambia la fase del terminal de entrada seleccionado. Se puede utilizar para invertir la fase de la salida de la señal de audio. Si el terminal XLR del dispositivo de salida de audio está configurado con la punta 3 como VIVO o POSITIVO, seleccione INV. El ajuste por defecto es NOR.

NOR

No hay inversión de fase.

Cuando se utilizan los terminales de entrada XLR, la punta 2 es el VIVO o POSITIVO.

INV

Inversión de fase habilitada.

Cuando se utilizan los terminales de entrada XLR, la punta 3 es el VIVO o POSITIVO.

Nombre de la fuente de entrada

XLR>***

(Esto aparece cuando la fuente de entrada es XLR).

Es posible cambiar los nombres que aparecen en pantalla para los terminales de esta unidad al girar el mando INPUT. Se puede poner el nombre que se desee (hasta cinco caracteres).

EDIT

Se utiliza para cambiar los nombres de las fuentes de entrada.

Cómo cambiar los nombres de las fuentes de entrada

1 Muestre en pantalla "EDIT" y pulse el botón PHONO MM/MC.

También puede pulsar el botón de ajustes de configuración (STANDBY/ON) del mando a distancia.

2 Introduzca los caracteres.

El cursor parpadeará debajo del carácter que se esté introduciendo.

Utilice el mando INPUT para desplazar el cursor y el mando VOLUME para seleccionar caracteres.

También puede utilizar los botones INPUT (∧/∨) del mando a distancia para desplazar el cursor y los botones VOLUME (+/-) del mando para cambiar el carácter.

3 Cuando haya terminado la introducción de caracteres, pulse el botón PHONO MM/MC para confirmar el cambio.

- Mientras introduce el nombre, no se pueden cambiar ni el volumen ni el terminal de entrada.

- Caracteres disponibles

Letras del idioma inglés: A-Z, a-z

Números: 0-9

Símbolos: ! " # \$ % & ' () * + , - . / \ : ; < = > ? @ (espacio)

Menú 2 de ajustes de configuración

En el Menú 2 de ajustes de configuración se pueden hacer los siguientes ajustes:

Salida PRE OUT
Desactivación automática de la retroiluminación de la pantalla
Función de ahorro de energía automático
Pantalla de volumen

Desde este menú también se puede abrir el Menú 3 de ajustes de configuración.

Salida PRE OUT

PREOUT>***

Se utiliza para ajustar la salida de los terminales de salida analógica (PRE OUT/REC OUT).

OFF

Desactiva la salida de audio.

PRE

Se emite la salida del preamplificador.
Girando el mando VOLUME se cambiará el volumen.

REC

La señales de entrada se mandan a la salida sin cambios.

Desactivación automática de la retroiluminación de la pantalla

DPaOFF>***

Es posible ajustar la retroiluminación de la pantalla para que se desactive automáticamente si no se lleva a cabo ninguna operación durante un cierto tiempo. El ajuste por defecto es ON.

ON

Si no se lleva a cabo ninguna operación durante 10 minutos, la pantalla se apagará automáticamente.

OFF

La pantalla no se apagará, pero se atenuará a la misma intensidad de brillo que DIMMER1 para protegerla del desgaste.

- Recomendamos poner este ajuste en "ON" porque pueden producirse irregularidades de brillo si en la pantalla se muestra la misma información sin ningún cambio durante mucho tiempo.

Función de ahorro de energía automático

APS>***

- El ajuste por defecto es 30m.

Si no entra audio (silencio continuo) desde la fuente de entrada seleccionada durante la cantidad de tiempo establecida, la unidad se apagará automáticamente.

- La entrada de audio procedente de otras fuentes de entrada que no sean la seleccionada no tiene efecto sobre el funcionamiento de la función de ahorro de energía automático.

30m

30 minutos

60m

60 minutos

90m

90 minutos

120m

120 minutos

OFF

La función de ahorro de energía automático está desactivada.

Pantalla de volumen

Vdp>***

Ajusta el tamaño de los caracteres y las unidades utilizadas para mostrar el volumen en la pantalla.

L_dB

Unidades de dB con caracteres grandes.

El volumen se puede ajustar desde -95.0 hasta +24.5 dB en pasos de 0.5 dB.

N_dB

Unidades de dB con caracteres de tamaño normal.

El volumen se puede ajustar desde -95.0 hasta +24.5 dB en pasos de 0.5 dB.

L_strp

Unidades de pasos con caracteres grandes.

El volumen se puede ajustar desde 0.5 hasta 120.0 en unidades de 0.5 pasos.

N_step

Unidades de pasos con caracteres de tamaño normal.

El volumen se puede ajustar desde 0.5 hasta 120.0 en unidades de 0.5 pasos.

Apertura del Menú 3 de ajustes de configuración

goto MENU3

Pulse el botón PHONO MM/MC para abrir el Menú 3 de ajustes de configuración.

También puede pulsar el botón de ajustes de configuración (STANDBY/ON) del mando a distancia.

⚠ El Menú 3 de ajustes de configuración incluye apartados de ajuste relacionados con la amplificación. Estos ajustes pueden causar daños a los altavoces si se realizan incorrectamente.

En el Menú 3 de ajustes de configuración se pueden hacer los siguientes ajustes:

- Salida directa
- Modo de funcionamiento

Salida directa

THRU>***

Aquí puede determinar si los terminales de entrada se van a utilizar como terminales de salida directa de la señal o no.

El ajuste por defecto es OFF.

OFF

No se establece ninguna entrada como salida directa.

XLR

RCA1

RCA2

RCA3

RCA4

Solo las señales procedentes de los terminales de entrada seleccionados evitan el preamplificador y van directamente a la etapa de potencia.

⚠ Si se seleccionan entradas conectadas a un dispositivo de nivel de línea normal, puede que se envíen señales demasiado fuertes a los altavoces y resulten dañados.

“THRU” aparecerá en la pantalla en lugar del nivel de volumen establecido mediante el mando VOLUME.

Por ejemplo, si conecta los terminales de salida de preamplificador (por ejemplo, FRONT L/R) de un amplificador AV a los terminales RCA 2 de esta unidad y configura RCA2 como salida directa en “THRU”, puede utilizar los altavoces conectados a esta unidad como altavoces delanteros de dicho amplificador AV (en ese caso, será el amplificador AV el que controle el ajuste de volumen cuando se seleccione “RCA2” como fuente de entrada).

- El mando VOLUME no afectará al volumen de los terminales de entrada configurados como salida directa en “THRU”.

⚠ Conecte siempre un dispositivo que tenga control de volumen a los terminales configurados como salida directa en “THRU”. Utilice dicho dispositivo para minimizar el volumen antes de cambiar la fuente de entrada, y después suba el nivel de volumen gradualmente.

Modo de funcionamiento

AMP>***

Aquí se establece el modo de funcionamiento de la unidad.

NORMAL

La unidad funcionará normalmente, utilizando su preamplificador y su etapa de potencia.

PREAMP

La unidad se utilizará como preamplificador.

Utilice este ajuste cuando conecte los terminales de salida analógica (PRE OUT/REC OUT) a una etapa de potencia externa y no utilice la etapa de potencia de esta unidad.

Independientemente del ajuste de salida PRE OUT hecho en el Menú 2 de ajustes de configuración, la salida de preamplificador de esta unidad saldrá por sus terminales de salida analógica (PRE OUT/REC OUT).

PWRAMP

La unidad se utilizará como etapa de potencia.

Utilice este ajuste cuando conecte la salida de preamplificador de otros dispositivos a los terminales de entrada de preamplificador (EXT. PRE IN) de esta unidad y ajuste el volumen con dichos dispositivos. El audio introducido será enviado directamente a la etapa de potencia sin pasar por el circuito de preamplificador.

Es posible restablecer los ajustes de fábrica, borrándose todos los cambios guardados en la memoria.

Encienda la unidad mientras pulsa y mantiene pulsado el botón TONE BYPASS.

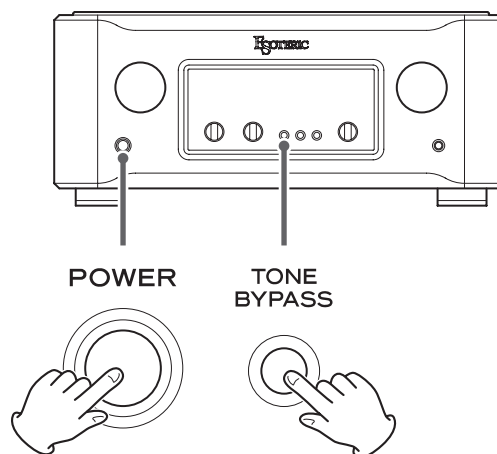

Solución de posibles fallos

Si tiene un problema con esta unidad, por favor dedique un momento a revisar la información que le proporcionamos a continuación antes de solicitar servicio técnico. Es más, el problema podría estar causado por algo ajeno a esta unidad. Por favor, compruebe el funcionamiento de las demás unidades conectadas.

Si aun así este producto no funciona correctamente, póngase en contacto con el distribuidor donde lo compró.

La unidad no se enciende.

- ➔ Compruebe que el cable de corriente está enchufado a una toma de electricidad que funciona.
- ➔ Compruebe que el cable de corriente está correctamente conectado a esta unidad.

La unidad se apaga automáticamente.

- ➔ Esto es porque la función de ahorro de energía automático la ha apagado.
Pulse el botón POWER de la unidad principal para encenderla otra vez.
Cambie el ajuste de la función de ahorro de energía automático si es necesario (página 75).

El mando a distancia no funciona.

- ➔ Encienda la unidad principal (página 69).
- ➔ Si las pilas están gastadas, cambie las dos por otras nuevas (página 65).
- ➔ El mando a distancia no funcionará si hay algún obstáculo entre él y la unidad principal. Apunte con el mando a distancia hacia el panel frontal de la unidad a una distancia no superior a 7 metros (página 65).

Un televisor u otro dispositivo electrónico no funciona correctamente.

- ➔ Es posible que algunos televisores con funciones de control remoto inalámbrico no funcionen bien como consecuencia del uso del mando a distancia de esta unidad.

El mando VOLUME no funciona.

- ➔ El mando VOLUME no afecta a las fuentes de entrada configuradas como salidas directas (página 76).

La pantalla de volumen parpadea.

- ➔ El valor de volumen excede la ganancia total de esta unidad. Baje el volumen hasta que la pantalla deje de parpadear.

Aparece un mensaje de error.

- ➔ Se ha activado un circuito de protección. Apague la unidad y elimine la causa (página 63).
- ➔ Puede haber ocurrido un cortocircuito con los cables +/- de alguno de los altavoces. Compruebe las conexiones de los cables de los altavoces (página 63).

La posición del sonido estéreo es irregular.

- ➔ Compruebe que ninguno de los altavoces tenga el cable de conexión con la polaridad +/- invertida.

Esta unidad utiliza un microprocesador, por lo que ruidos u otras interferencias externas podrían hacer que dejase de funcionar correctamente. En tal caso, apague la unidad y espere aproximadamente un minuto antes de volver a reiniciar el funcionamiento.

Especificaciones

Salida de altavoces

Potencia nominal.....	100 W + 100 W (8 Ω)
	170 W + 170 W (4 Ω)
Distorsión armónica total.....	0,008 %
	(1 kHz, 8 Ω, 100 W)
Respuesta de frecuencias.....	10 Hz – 100 kHz
	(+0/–3 dB a 1 W de potencia)
Relación señal/ruido.....	110 dB (IHF-A)
Factor de amortiguamiento.....	370
Mínima impedancia compatible.....	4 Ω
Terminales de salida de altavoces.....	2 pares (L/R)
	(tipo tornillo)

Entradas

Terminales XLR.....	1 par (L/R)
Terminales RCA.....	4 pares (L/R)
Terminales PHONO.....	1 par (L/R)
	(MM/MC conmutable)
Terminales EXT. PRE IN.....	1 par (L/R)
Impedancia de entrada	
XLR, RCA.....	10 kΩ
PHONO (MM).....	47 kΩ
PHONO (MC).....	100 Ω
EXT. PRE IN.....	47 kΩ

Salidas

Terminales XLR.....	1 par (L/R)
	(combinadas PRE OUT y REC OUT)
Terminales RCA.....	1 par (L/R)
	(combinadas PRE OUT y REC OUT)
Salida de auriculares PHONES (jack).....	1
Impedancia de salida	
RCA.....	100 Ω
Relación señal/ruido de la salida PRE OUT (a1 V de salida)	
Entrada XLR, RCA.....	109 dB
Entrada PHONO (MM).....	93 dB
Entrada PHONO (MC).....	75 dB
Ganancia	
Preamplificador.....	24,5 dB
	(cuando VOLUME está al máximo)
Etapa de potencia.....	29 dB
Controles de tono	
BASS (graves).....	±12 dB (63 Hz)
TREBLE (agudos).....	±12 dB (14 kHz)

General

Alimentación	
Modelo para Europa/Hong Kong.....	CA 230 V, 50 Hz
Modelo para EE. UU./Canadá.....	CA 120 V, 60 Hz
Consumo de corriente	
Modelo para Europa/Hong Kong.....	320 W
	68 W (cuando no hay señal)
Modelo para EE. UU./Canadá.....	270 W
	68 W (cuando no hay señal)
Dimensiones externas.....	445 × 191 × 468 mm
	(ancho × alto × profundo) (incluyendo salientes)
Peso.....	27,2 kg
Temperatura de funcionamiento.....	de +5 °C a +35 °C

Accesorios incluidos

- Cable de corriente × 1
- Mando a distancia (RC-1301) × 1
- Pilas para el mando a distancia (AAA) × 2
- Almohadillas de fieltro × 4
- Manual del usuario (este documento) × 1
- Tarjeta de garantía × 1

- Las especificaciones y el diseño están sujetos a cambios sin previo aviso.
- El peso y las dimensiones son aproximados.
- Las ilustraciones de este Manual del usuario pueden diferir ligeramente de los modelos de producción.

Dibujos con las dimensiones

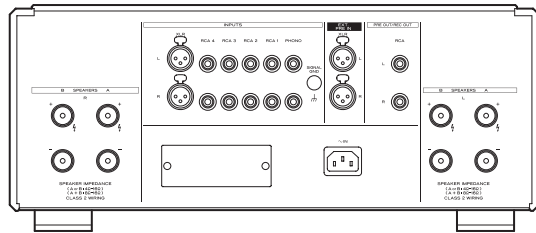
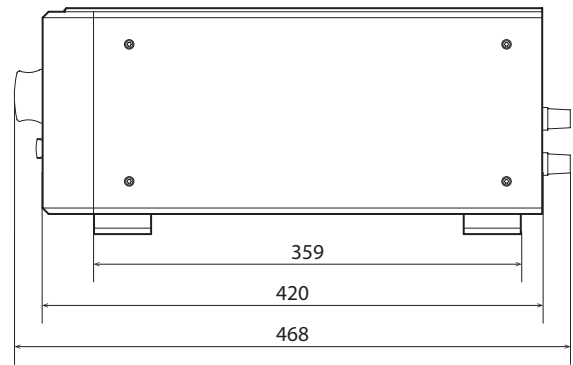
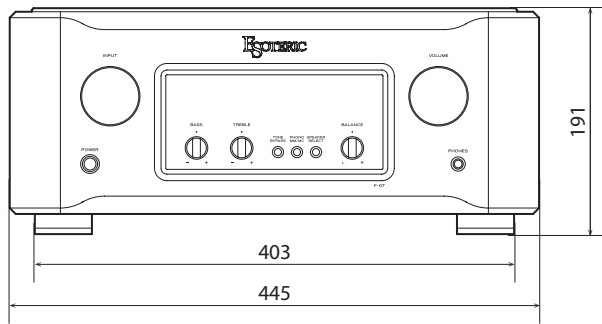

Dimensiones en milímetros (mm)

ESOTERIC

TEAC CORPORATION

1-47 Ochiai, Tama-shi, Tokyo 206-8530, Japan Phone: +81-42-356-9156

TEAC AUDIO EUROPE

Gutenbergstr. 3, 82178 Puchheim, Germany Phone: +49-8142-4208-141

This appliance has a serial number located on the rear panel. Please record the serial number and retain it for your records.

Model name: F-07

Serial number _____

0816 MA-2306A